



Glasfüllung
PG 1
S. 6



Glasfüllung
PG 1
S. 6



Modell AF 3001
PG 1
S. 7



Modell AF 3002
PG 1
S. 7



Modell AF 3101
PG 1
S. 8



Modell AF 3101
PG 1
S. 8



Modell AF 3201
PG 1
S. 9



Modell AF 3202
PG 1
S. 9



Modell AF 3321
PG 1
S. 10



Modell AF 3321
PG 1
S. 10



Modell AF 3421
PG 2
S. 11



Modell AF 3421
PG 2
S. 11



Modell AF 3541
PG 2
S. 12



Modell AF 3542
PG 2
S. 12



Modell AF 3601
PG 1
S. 13



Modell AF 3602
PG 1
S. 13



Modell AF 3701
PG 1
S. 14



Modell AF 3702
PG 1
S. 14



Modell AF 3801
PG 1
S. 15



Modell AF 3802
PG 1
S. 15



Modell AF 3921
PG 1
S. 16

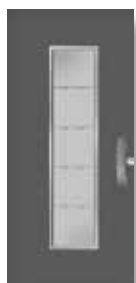

Modell AF 3922
PG 1
S. 16



Modell AF 4041
PG 3
S. 17



Modell AF 4041
PG 3
S. 17



Modell AF 4101
PG 1
S. 18



Modell AF 4102
PG 1
S. 18



Modell AF 4201
PG 1
S. 19



Modell AF 4202
PG 1
S. 19

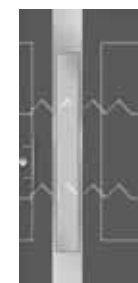

Modell AF 4321
PG 2
S. 20



Modell AF 4321
PG 2
S. 20



Modell AF 4421
PG 2
S. 21



Modell AF 4422
PG 2
S. 21



Modell AF 4521
PG 2
S. 22



Modell AF 4521
PG 2
S. 22



Modell AF 4621
PG 3
S. 23



Modell AF 4622
PG 3
S. 23



Modell AF 4701
PG 2
S. 24



Modell AF 4702
PG 2
S. 24



Modell AF 4821
PG 2
S. 25



Modell AF 4822
PG 2
S. 25

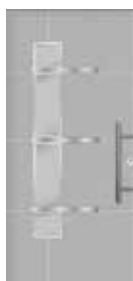

Modell AF 4941
PG 2
S. 26

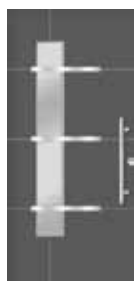

Modell AF 4941
PG 2
S. 26



Modell AF 5041
PG 2
S. 27



Modell AF 5041
PG 2
S. 27



Modell AF 5141
PG 3
S. 28



Modell AF 5142
PG 3
S. 28



Modell AF 5201
PG 1
S. 29



Modell AF 5202
PG 1
S. 29



Modell AF 5321
PG 2
S. 30



Modell AF 5322
PG 2
S. 30



Modell AF 5421
PG 2
S. 31



Modell AF 5521
PG 2
S. 32



Modell AF 5601
PG 2
S. 33



Modell AF 5721
PG 2
S. 32



Modell AF 5821
PG 2
S. 35



Modell AF 5901
PG 2
S. 34



Modell AF 6021
PG 2
S. 37



Modell AF 6022
PG 2
S. 36



Modell AF 6101
PG 1
S. 40



Modell AF 6101
PG 1
S. 40

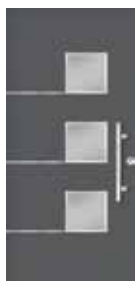

Modell AF 6241
PG 3
S. 41



Modell AF 6241
PG 3
S. 41



Modell AF 6341
PG 3
S. 42



Modell AF 6341
PG 3
S. 42



Modell AF 6441
PG 2
S. 43



Modell AF 6442
PG 2
S. 43



Modell AF 6541
PG 3
S. 44



Modell AF 6542
PG 3
S. 44



Modell AF 6621
PG 2
S. 45



Modell AF 6622
PG 2
S. 45



Modell AF 6721
PG 2
S. 46



Modell AF 6722
PG 2
S. 46



Modell AF 6841
PG 3
S. 47



Modell AF 6842
PG 3
S. 47



Modell AF 6921
PG 2
S. 48



Modell AF 6922
PG 2
S. 48



Modell AF 7001
PG 2
S. 49



Modell AF 7001
PG 2
S. 49



Modell AF 7121
PG 3
S. 50

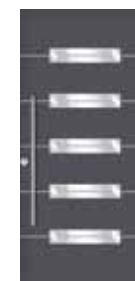

Modell AF 7122
PG 3
S. 50



Modell AF 7241
PG 2
S. 51



Modell AF 7242
PG 2
S. 51



Modell AF 7301
PG 2
S. 54



Modell AF 7302
PG 2
S. 54



Modell AF 7421
PG 3
S. 55



Modell AF 7421
PG 3
S. 55



Modell AF 7521
PG 3
S. 56



Modell AF 7522
PG 3
S. 56



Modell AF 7621
PG 3
S. 57



Modell AF 7622
PG 3
S. 57



Modell AF 7701
PG 2
S. 58



Modell AF 7702
PG 2
S. 58



Modell AF 7801
PG 2
S. 59



Modell AF 7802
PG 2
S. 59



Modell AF 7921
PG 2
S. 60

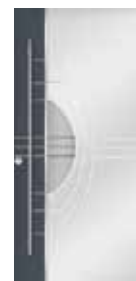

Modell AF 7921
PG 2
S. 60

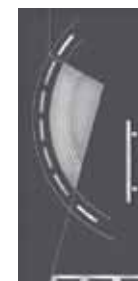

Modell AF 8021
PG 3
S. 61



Modell AF 8022
PG 3
S. 61



Modell AF 8141
PG 3
S. 62



Modell AF 8142
PG 3
S. 62



Modell AF 8221
PG 2
S. 63



Modell AF 8222
PG 2
S. 63

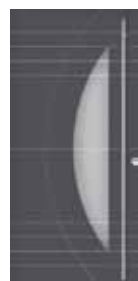

Modell AF 8301
PG 2
S. 64



Modell AF 8302
PG 2
S. 64



Modell AF 8421
PG 3
S. 65



Modell AF 8501
PG 1
S. 66



Modell AF 8501
PG 1
S. 66



Modell AF 8601
PG 2
S. 67



Modell AF 8601
PG 2
S. 67



Modell AF 8701
PG 2
S. 68



Modell AF 8702
PG 2
S. 68



Modell AF 8801
PG 3
S. 69



Modell AF 8802
PG 3
S. 69



Modell AF 8901
PG 3
S. 70



Modell AF 8901
PG 3
S. 70



Modell AF 9001
PG 3
S. 71



Modell AF 9101
PG 3
S. 71



Modell AF 9201
PG 3
S. 71



Modell AF 9303
PG 1
S. 72



Modell AF 9401
PG 2
S. 73



GLASFÜLLUNG

Alu-Glastür mit Seitenteil, komplett mit Isolierglasfüllung, RAL 7016, mit Außengriff A 1321613-45, Rund-Edelstahl, L = 1600 mm, Glas satiniert mit klarem Rand, Glasmotiv 2



GLASFÜLLUNG

Alu-Glastür mit Seitenteil, komplett mit Isolierglasfüllung, Türfarbe RAL 9016, mit Außengriff A 1318161-45, Flach-Edelstahl, L = 1800 mm, Glas satiniert mit klaren Streifen, Glasmotiv 1

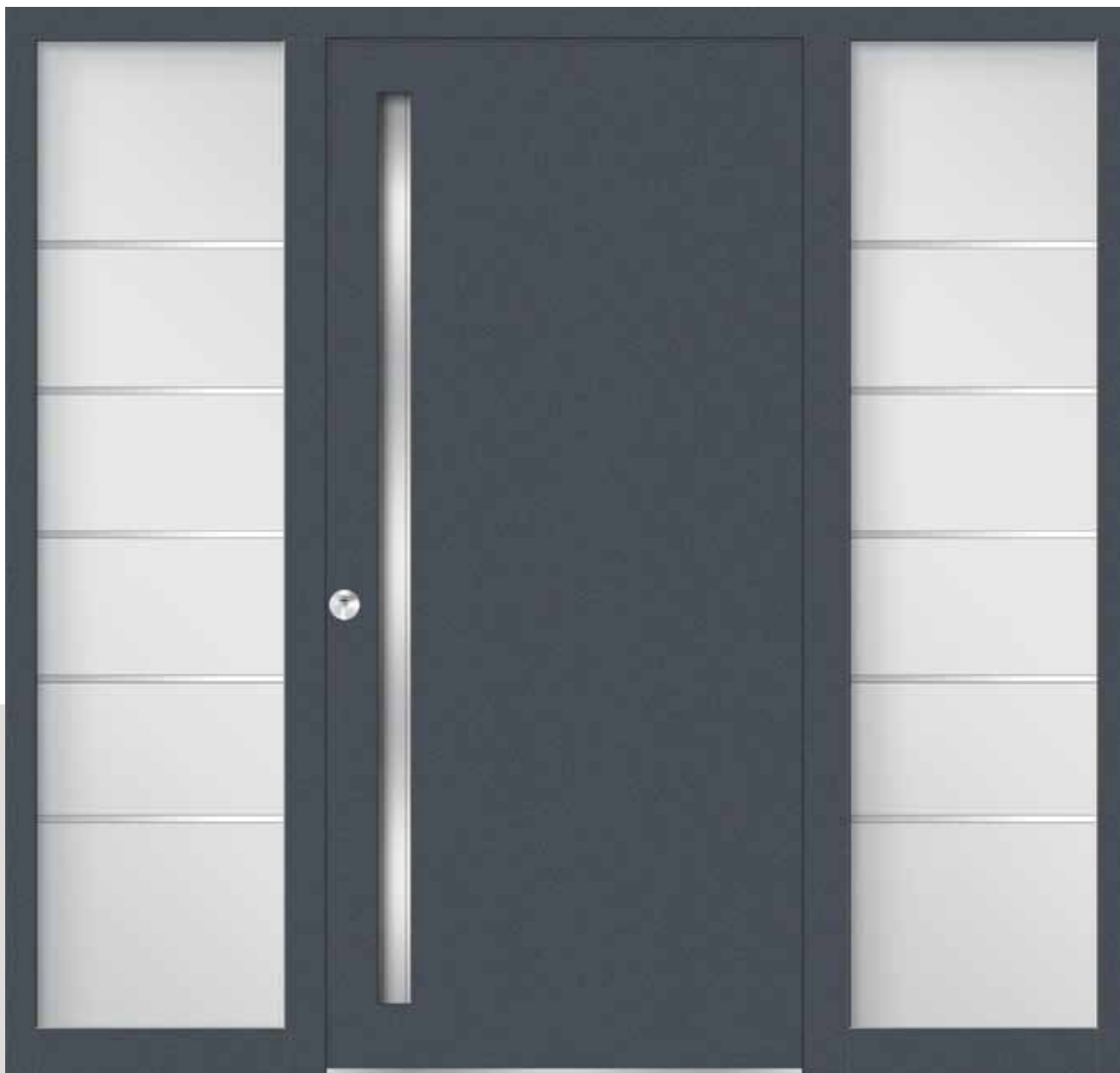

■ **AF 3001**

Alu-HT mit 2 Seitenteilen, Füllungsmodell AF 3001, Türfarbe tenso, Türfüllung vollflächig geschlossen mit verdeckter Griffleiste L = 1800 mm und LED, Glas im Seitenteil satiniert mit klaren Streifen, Glasmotiv 1



■ **AF 3002**

Alu-HT mit Seitenteil, Füllungsmodell AF 3002, Türfarbe RAL 9016, mit Außengriff WG 78 aus Edelstahl, querliegend, Glas im Seitenteil satiniert mit klarem Streifen, Glasmotiv 2



■ **AF 3101**

Alu-HT mit Seitenteil, Füllungsmodell AF 3101, Türfüllung vollflächig geschlossen, Türfarbe astero, mit Außengriff A 1311070-90, Rund-Edelstahl, L = 1000 mm, Glas im Seitenteil satiniert mit klaren Streifen, Glasmotiv 1 im Seitenteil

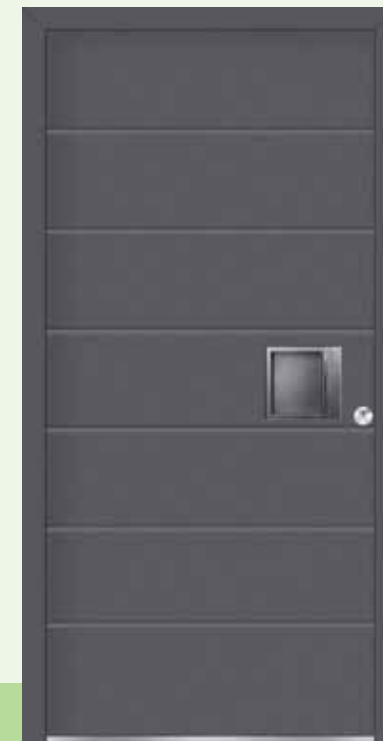

■ **AF 3101**

Alu-HT, Füllungsmodell AF 3101, Türfüllung vollflächig geschlossen, Türfarbe DB 703, mit Außengriff C 11362-12 aus Edelstahl, quadratisch, in die Türfüllung flächenbündig eingelassen



AF 3202

Alu-HT mit Seitenteil, Füllungsmodell AF 3202, Türfarbe RAL 9016 Feinstruktur matt, mit Außengriff C 12208.0074G-45, Rund-Edelstahl, L = 600 mm, Glas im Seitenteil satiniert mit klaren Quadraten, Glasmotiv 2

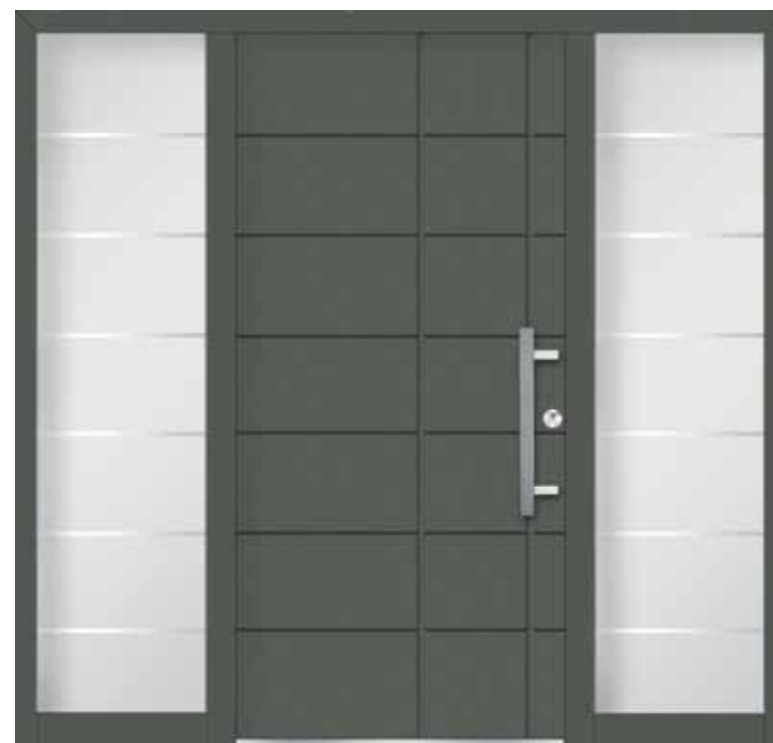

AF 3201

Alu-HT mit zwei Seitenteilen, Füllungsmodell AF 3201, Türfüllung vollflächig geschlossen, Türfarbe anthros, mit Außengriff A 1360401-45, Flach-Edelstahl, L = 600 mm, Glas im Seitenteil satiniert mit klaren Streifen, Glasmotiv 1



*Oh welcher Zauber liegt
in diesem kleinen Wort:
daheim.*

Emanuel Geibel

■ **AF 3321**

Alu-HT mit Seitenteil, Füllungsmodell AF 3321 mit Alunox-Applikationen, Türfüllung vollflächig geschlossen, Türfarbe RAL 9016, mit Griffleiste verdeckt liegend, L = 2000 mm, Glas satiniert mit klaren quadr. Rauten und Streifen, Glasmotiv 1



■ **AF 3321**

Alu-HT, Füllungsmodell AF 3321 mit Alunox-Applikationen, Türfüllung vollflächig geschlossen, Türfarbe anthros, mit Außengriff A 131614-90, Flach-Edelstahl, L = 1600 mm



■ **AF 3421**

Alu-HT mit Seitenteil, Füllungsmodell AF 3421 mit Alunox-Applikation, Türfarben avus / red hot, mit Außengriff WG 83 aus Edelstahl, längliche Form, Seitenteilverglasung nach Motiv 1



■ **AF 3421**

Alu-HT, Füllungsmodell AF 3421 mit Alunox-Applikation, Türfüllung vollflächig geschlossen, Türfarben RAL 9016 Feinstruktur matt / carbon, mit Außengriff C 12213.0074K-45, Rund-Edelstahl, L = 400 mm

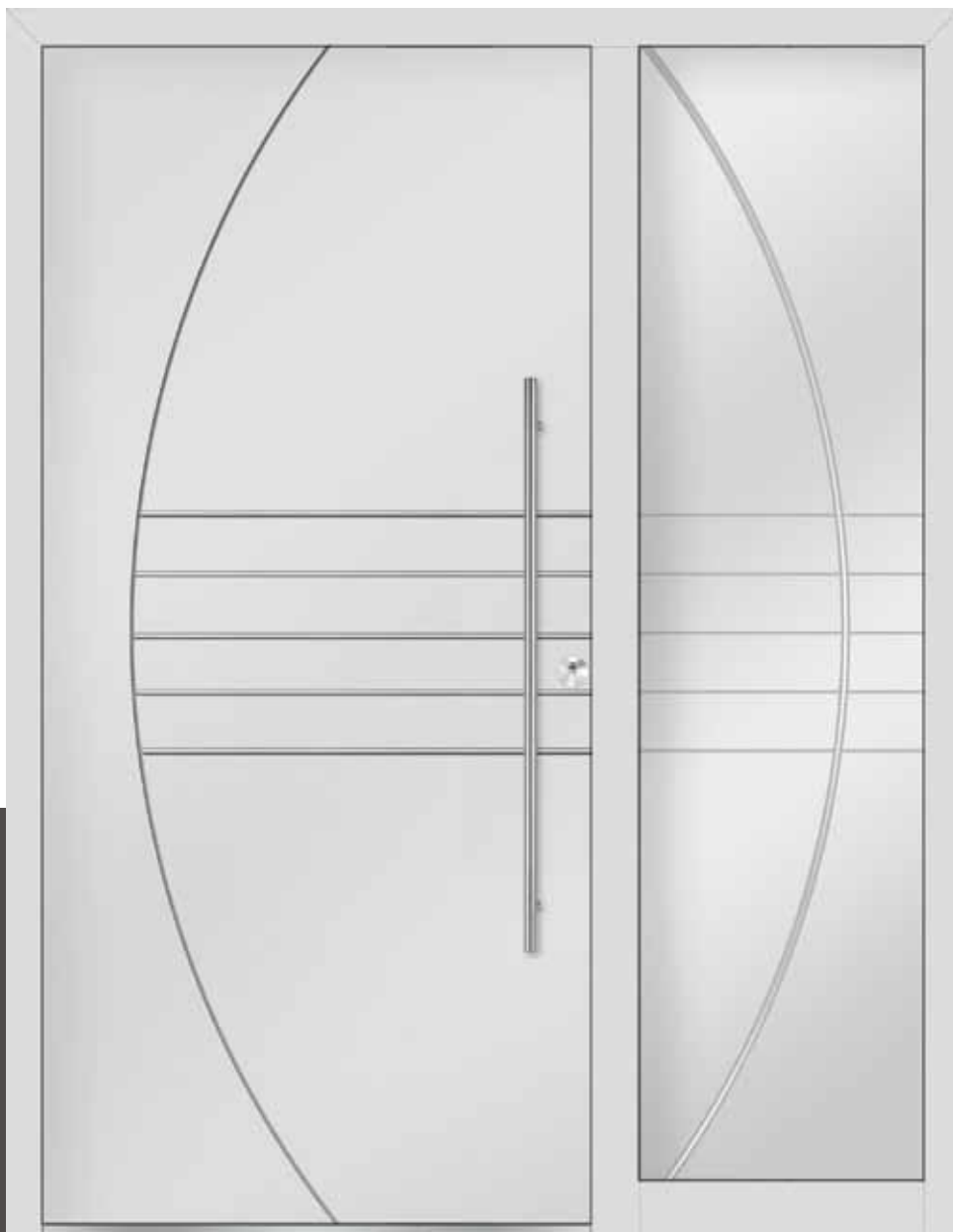

AF 3541

Alu-HT mit Seitenteil, Füllungsmodell AF 3541 mit Edelstahl-Applikationen, Türfüllung vollflächig geschlossen, Türfarbe RAL 9016, mit Außengriff A 1311070-90, Rund-Edelstahl, L = 1000 mm, Seitenteilverglasung Glasmotiv 1



AF 3542

Alu-HT mit zwei Seitenteilen, Füllungsmodell AF 3542 mit Edelstahl-Applikationen, Türfarbe DB 703, mit Außengriff A 131080-90, Flach-Edelstahl, L = 1000 mm, Seitenteilverglasung Glasmotiv 2



AF 3601

Alu-HT mit Seitenteil, Füllungsmodell AF 3601, Türfarbe RAL 9016, mit Außengriff C 12137.0074P, Rund-Edelstahl, gebogen, L = 585 mm, Glas satiniert mit längl. klarem Viereck bzw. klarem Rand, Glasmotiv 1

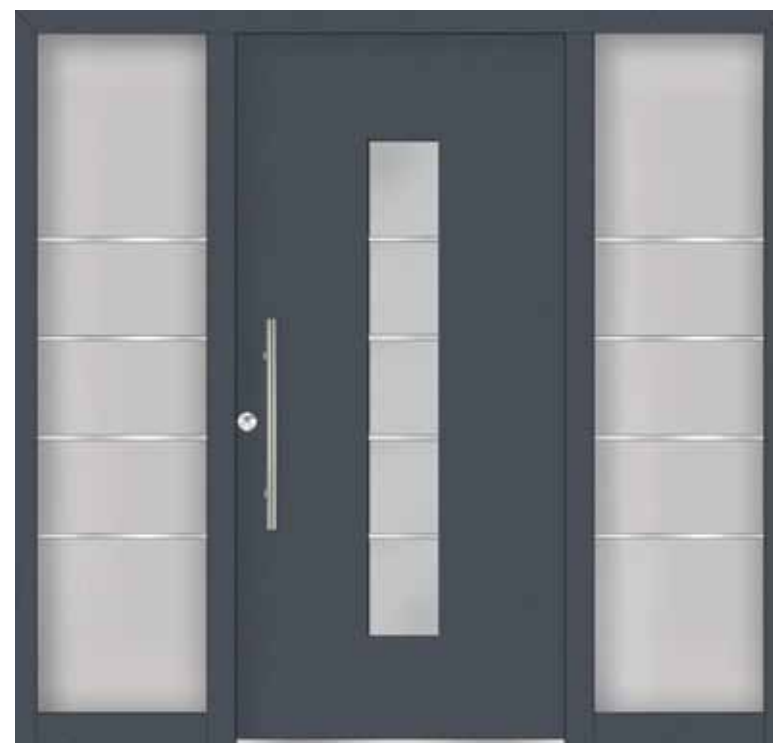

AF 3602

Alu-HT mit zwei Seitenteilen, Füllungsmodell AF 3602, Türfarbe tenso, mit Außengriff A 131640-90, Rund-Edelstahl, L = 600 mm, Glas satiniert mit klaren Streifen, Glasmotiv 2



AF 3702

Alu-HT mit Seitenteil, Füllungsmodell AF 3702, Türfarbe RAL 9016, mit Außengriff A 133227-90-90 aus Edelstahl, L = 322 mm, mit gewinkelten Stützen, Glas satiniert mit klaren Streifen, Glasmotiv 2



AF 3701

Alu-HT mit zwei Seitenteilen, Füllungsmodell AF 3701, Türfarbe RAL 7016 Feinstruktur matt, mit Außengriff C 12169.0074-45, Rund-Edelstahl, L = 400 mm, Glas satiniert mit längl. klarem Viereck bzw. klarem Rand, Glasmotiv 1



AF 3802

Alu-HT mit Seitenteil, Füllungsmodell AF 3802, Türfarbe RAL 7016 matt, mit Außengriff C 10090.0074, Flach-Edelstahl gebogen, L = 500 mm, Glas satiniert mit klaren Streifen, Glasmotiv 2



AF 3801

Alu-HT mit Seitenteil, Füllungsmodell AF 3801, Türfarbe RAL 9016 matt, mit Außengriff A 132430-45, Rund-Edelstahl, L = 400 mm, Glas satiniert mit längl. klarem Viereck bzw. klarem Rand, Glasmotiv 1

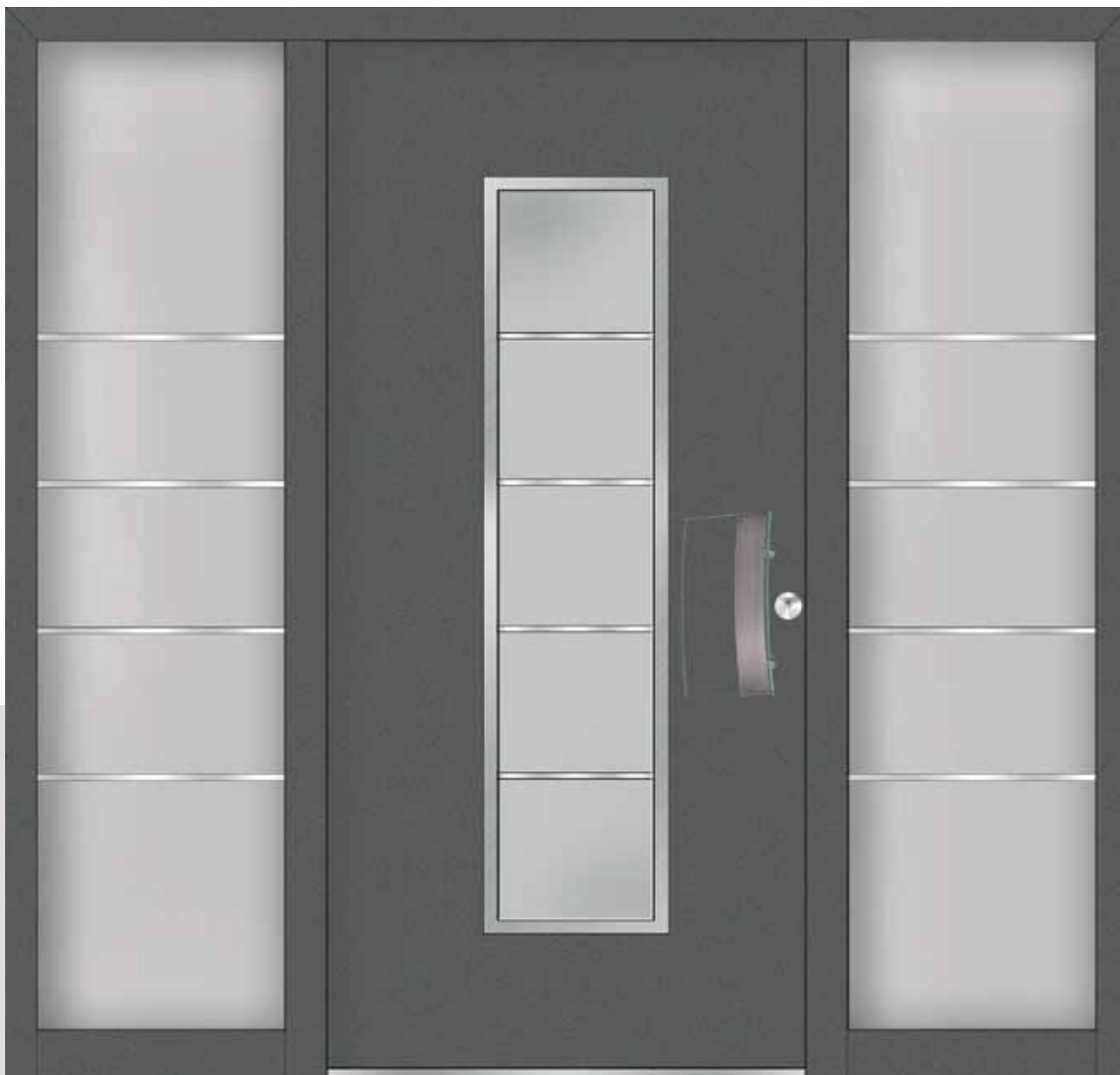

■ **AF 3922**

Alu-HT mit zwei Seitenteilen, Füllungsmodell AF 3922 mit Alunox-Applikation, Türfarbe corvus, mit Außengriff C 0108, Griffplatte aus Glas mit Edelstahleinsatz, Höhe 260 mm, Glas satiniert mit klaren Streifen, Glasmotiv 2



■ **AF 3921**

Alu-HT mit Seitenteil, Füllungsmodell AF 3921 mit Alunox-Applikation, Türfarbe RAL 9016, mit Außengriff A 132860-45, Rund-Edelstahl, L = 800 mm, Glas satiniert mit klarem Rand bzw. klarem längl. Viereck, Glasmotiv 1



*In der Farbe lässt sich die
Sinnesweise,
an dem Schnitt die
Lebensweise
des Menschen erkennen.*

Johann Wolfgang von Goethe

AF 4041

Alu-HT mit Seitenteil, Füllungsmodell AF 4041 mit Edelstahl-Applikationen, Türfarbe astero, mit Außengriff A 132640-45, Rund Edelstahl, L = 600 mm, Glas satiniert mit klaren Streifen, Glasmotiv 1



AF 4041

Alu-HT, Füllungsmodell AF 4041 mit Edelstahl-Applikationen, Türfarbe RAL 7016, mit Außengriff C 10090.0074, Flach-Edelstahl gebogen, L = 500 mm, Glas satiniert mit klaren Streifen, Glasmotiv 1

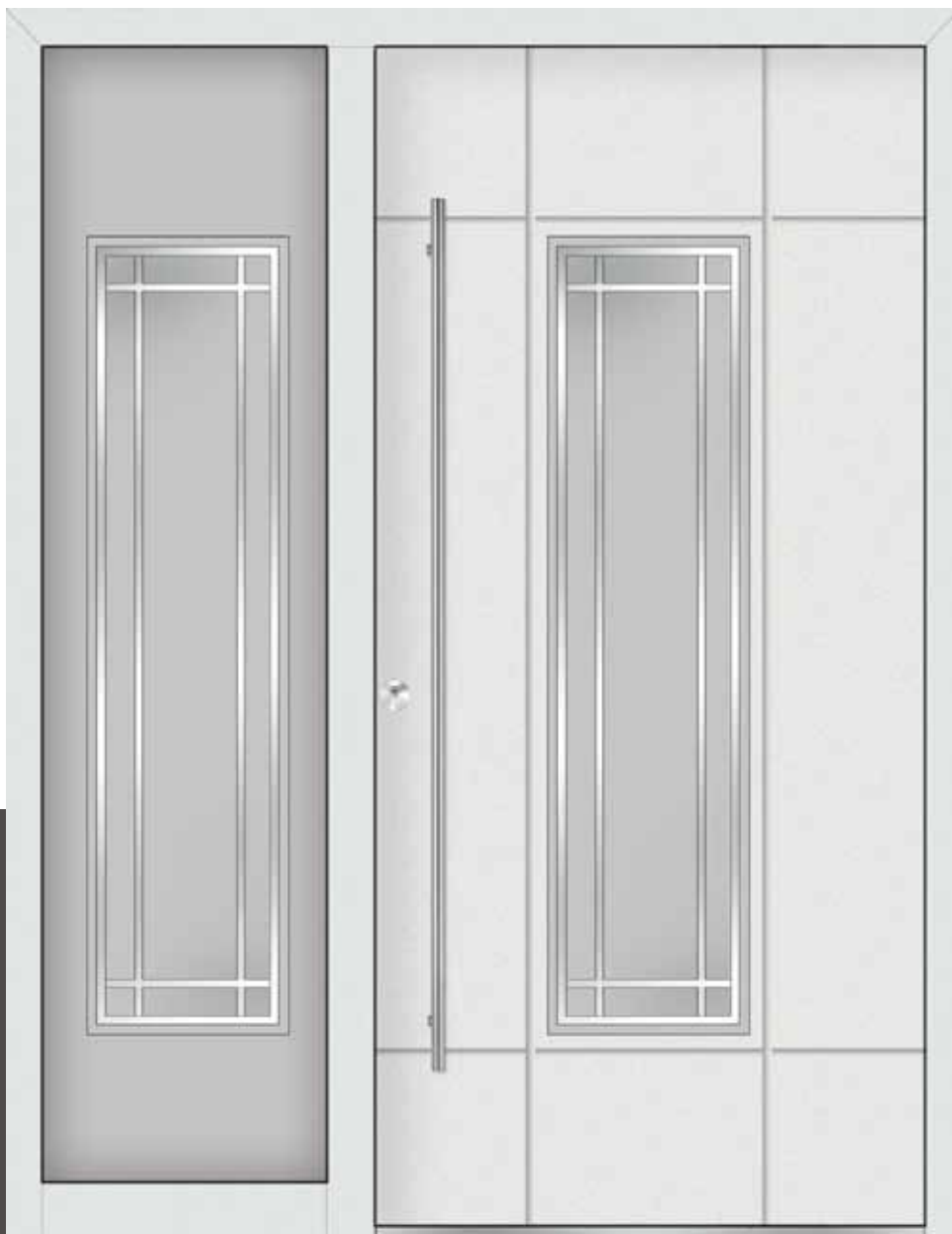

■ **AF 4102**

Alu-HT mit Seitenteil,
Füllungsmodell AF 4102,
Türfarbe pearl white, mit
Außengriff A 1311613-90,
Rund-Edelstahl,
L = 1600 mm, Glasmotiv 2



■ **AF 4101**

Alu-HT mit Seitenteil, Füllungsmodell AF 4101,
Türfarbe RAL 8077, mit Außengriff A 1360401-45,
Flach-Edelstahl, L = 600 mm, Glasmotiv 1



AF 4201

Alu-HT mit Seitenteil,
 Füllungsmodell AF 4201,
 Türfarbe DB 703, mit ver-
 deckt liegender Griffleiste,
 L = 800 mm und LED
 einschl. Kabelübergang,
 Glasmotiv 1



AF 4202

Alu-HT mit Seitenteil, Füllungsmodell AF 4202, Türfarbe rocco,
 mit Außengriff A 13940800, Rund-Edelstahl gebogene Form,
 L = 940 mm, Glas satiniert mit jeweils klarem Rand,
 Glasmotiv 2

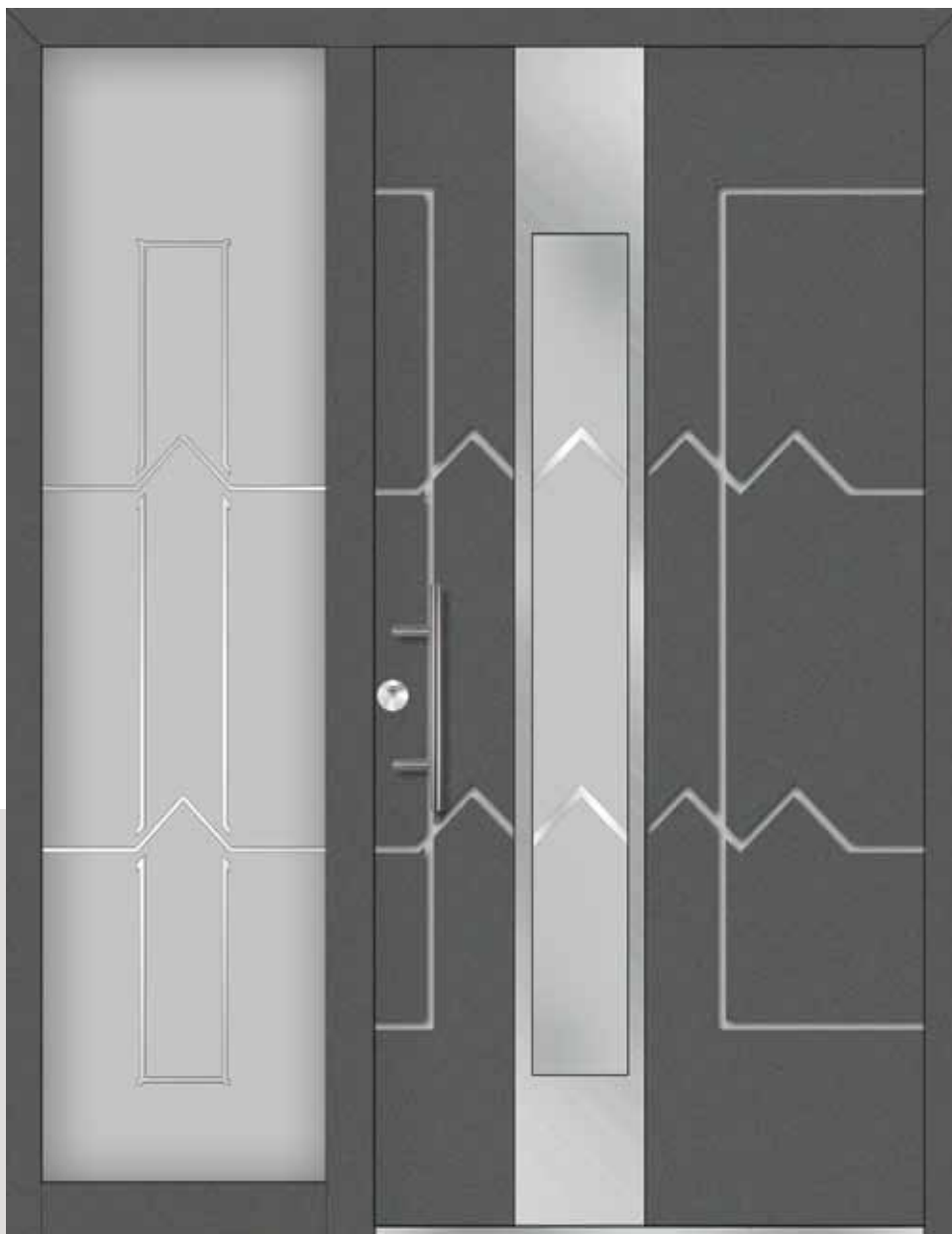

*Es sind immer die
einfachsten Ideen,
die außergewöhnliche
Erfolge haben.*

Leo N. Tolstoi

■ **AF 4321**

Alu-HT mit Seitenteil, Füllungsmodell AF 4321 mit Alunox-Applikation, Türfarbe corvus, mit Außengriff A 132430-45, Rund-Edelstahl, L = 400 mm, Glas nach Motiv satiniert, Glasmotiv 1



■ **AF 4321**

Alu-HT, Füllungsmodell AF 4321 mit Alunox-Applikation, Türfarbe pearl white, mit Außengriff A 1311815-90, Rund-Edelstahl, L = 1800 mm, Glas nach Motiv satiniert, Glasmotiv 1



AF 4421

Alu-HT mit Seitenteil,
 Füllungsmodell AF 4421
 mit Alunox-Applikation,
 Türfarbe royal blue, mit
 Außengriff A 131640-90,
 Rund-Edelstahl,
 L = 600 mm, Glasmotiv 1



AF 4422

Alu-HT mit Seitenteil, Füllungsmodell
 AF 4422 mit Alunox-Applikation, Türfarbe RAL 7016 matt, mit
 Außengriff C 10092.0074, Edelstahl, L = 445 mm, Glasmotiv 2

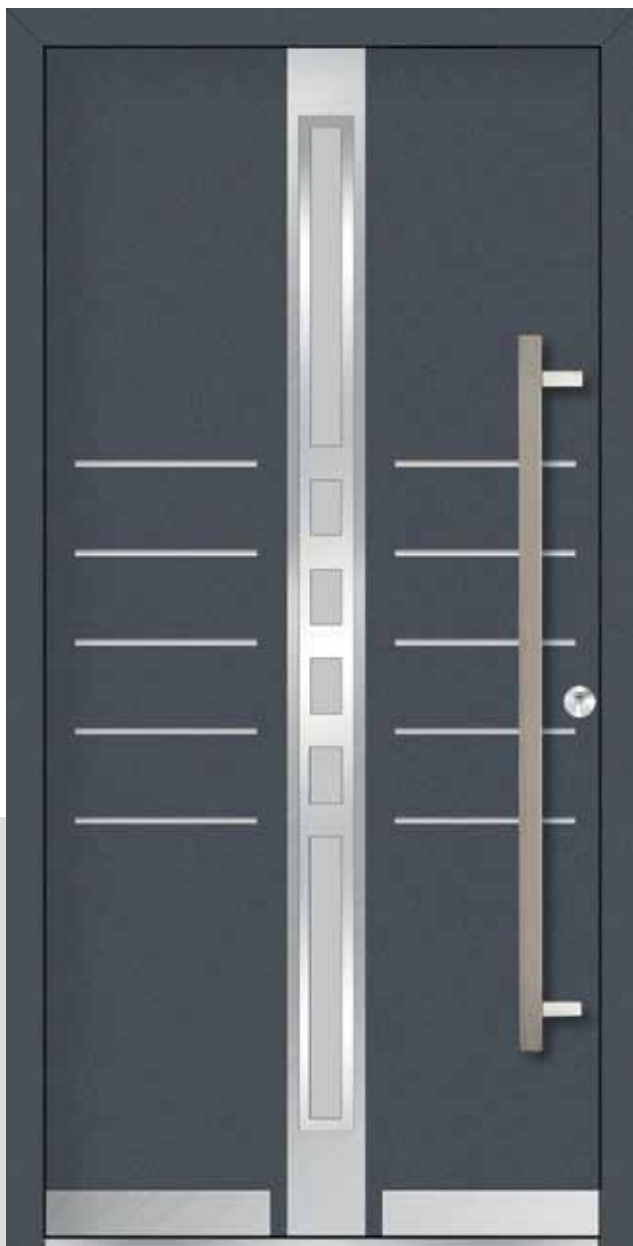

■ **AF 4521**

Alu-HT, Füllungsmodell AF 4521 mit Alunox-Applikation, Türfarbe tenso, mit Außengriff A 1314121-45, Flach-Edelstahl, L = 1400 mm, Glas nach Motiv 1 satiniert

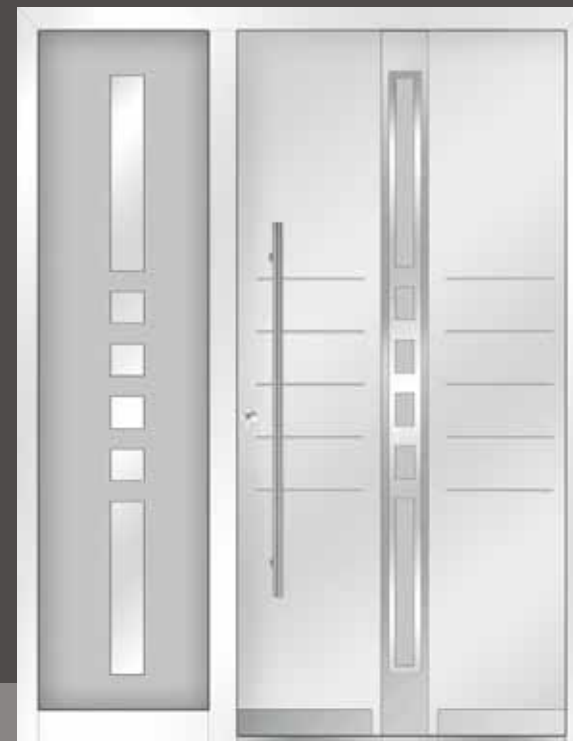

■ **AF 4521**

Alu-HT mit Seitenteil, Füllungsmodell AF 4521 mit Alunox-Applikation, Türfarbe RAL 9016, mit Außengriff A 1311290-90, Rund-Edelstahl, L = 1200 mm, Glas nach Motiv 1 satiniert



AF 4621

Alu-HT mit Seitenteil, Füllungsmodell AF 4621 mit Alunox-Applikation, Türfarben RAL 9016 Feinstruktur matt / RAL 7016 Feinstruktur matt, mit Außengriff A 131412-90, Flach-Edelstahl, L = 1400 mm, Glasmotiv 1

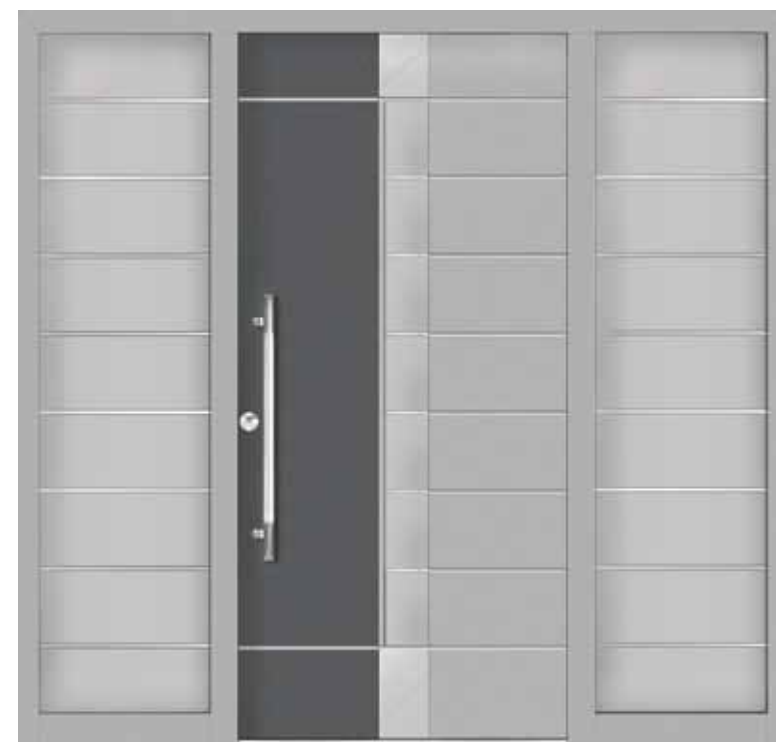

AF 4622

Alu-HT mit zwei Seitenteilen, Füllungsmodell AF 4622 mit Alunox-Applikation, Türfarben canum / carbon, mit Außengriff A 13501-90 aus Edelstahl, L = 800 mm, Glasmotiv 2



■ **AF 4702**

Alu-HT mit Seitenteil,
Füllungsmodell AF 4702,
Türfarbe RAL 9016, mit
eingelassener Griffschale
WGS 91, längliche Form,
Verglasung satiniert nach
Glasmotiv 2



■ **AF 4701**

Alu-HT mit Seitenteil, Füllungsmodell AF 4701, Türfarbe
glamourstone, mit verdeckt liegender Griffleiste L = 2000 mm
und 6 x LED, Glasmotiv 1

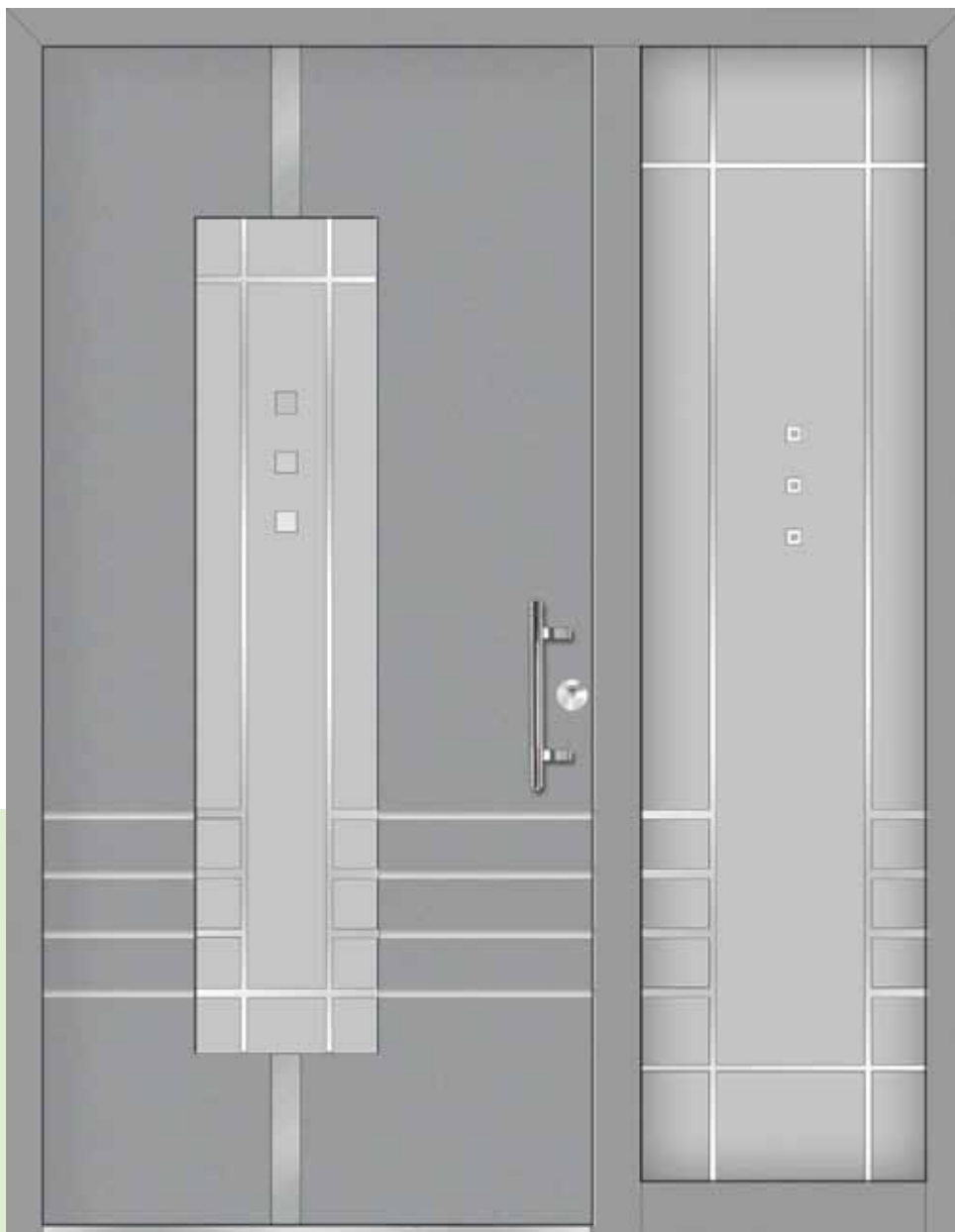

AF 4821

Alu-HT mit Seitenteil,
Füllungsmodell AF 4821
mit Alunox-Applikationen,
Türfarbe avus, mit Außen-
griff C 10086.0074-45,
Rund-Edelstahl,
L = 335 mm, Glasmotiv 1

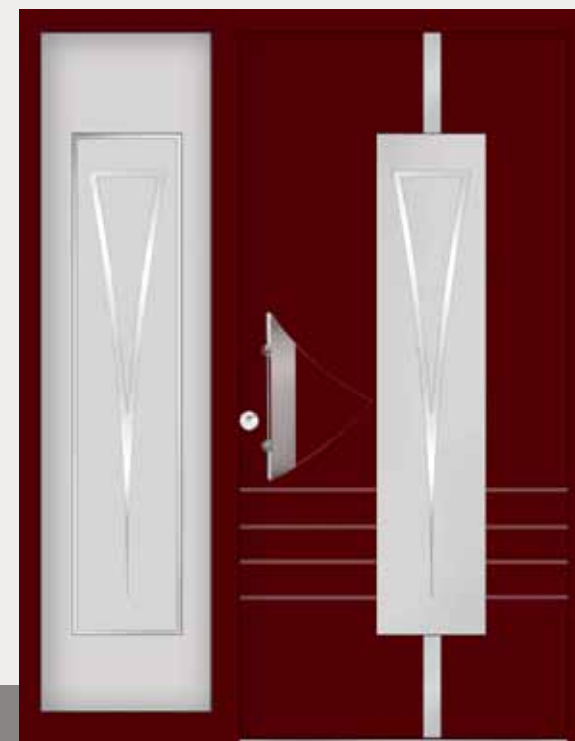

AF 4822

Alu-HT mit Seitenteil, Füllungsmodell AF 4822 mit Alunox-
Applikationen, Türfarbe RAL 3005, mit Außengriff C 0109,
Griffplatte aus Glas mit Edelstahleinsatz, Höhe 260 mm,
Verglasung satiniert nach Glasmotiv 2

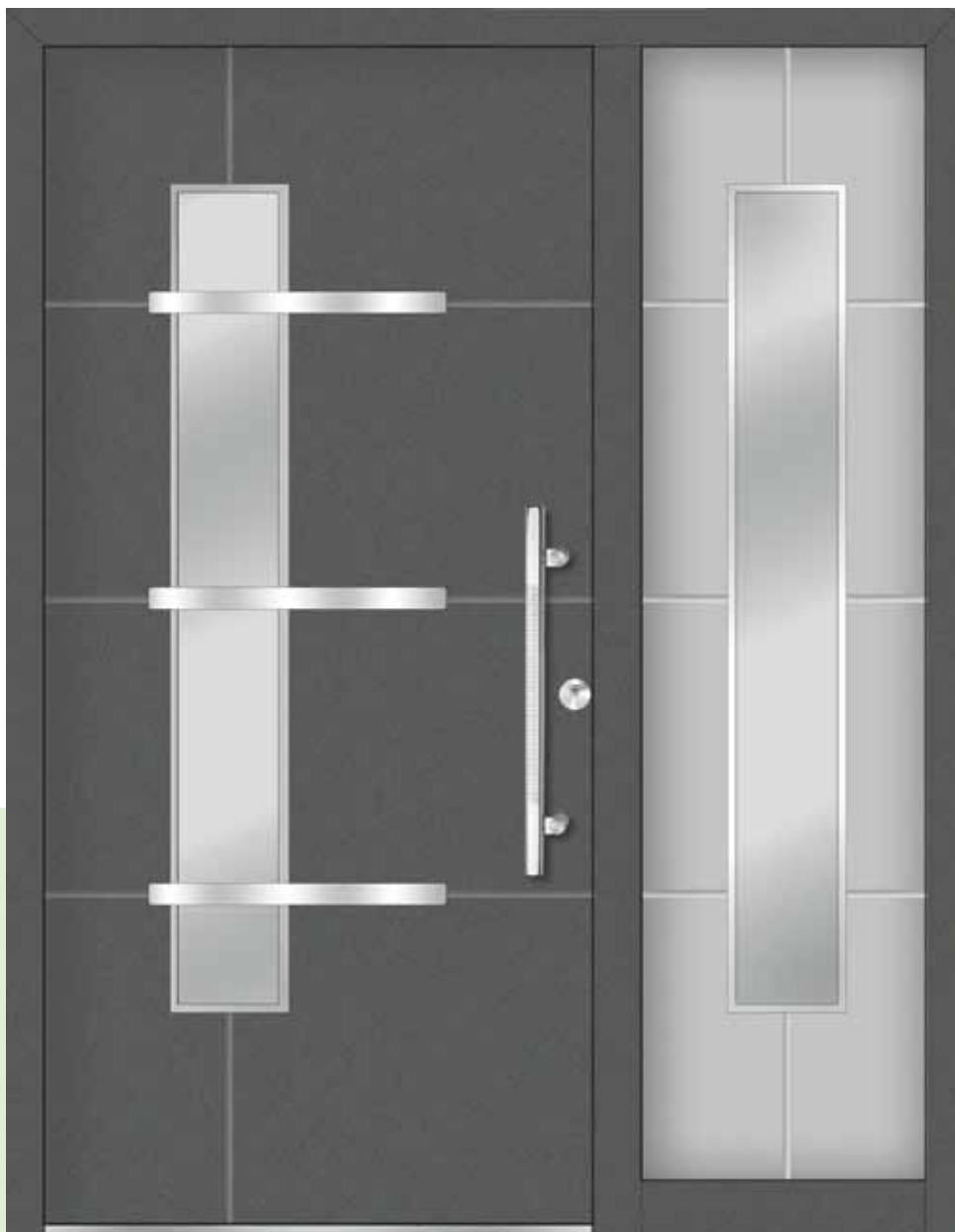

*Die Architektur ist die
Fortsetzung der Natur in
ihrer konstruktiven Tätigkeit.*

Karl Friedrich Schinkel

■ **AF 4941**

Alu-HT mit Seitenteil, Füllungsmodell AF 4941 mit Edelstahl-Applikationen, Türfarbe corvus, mit Außengriff A 13400-90 aus Edelstahl, ovale Form, L = 600 mm, Glas nach Motiv satiniert, Glasmotiv 1



■ **AF 4941**

Alu-HT, Füllungsmodell AF 4941 mit Edelstahl-Applikationen, Türfarbe canum, mit Außengriff C 12208.0074G-45, Rund-Edelstahl, L = 600 mm, Glas nach Motiv satiniert, Glasmotiv 1



AF 5041

Alu-HT mit Seitenteil, Füllungsmodell AF 5041 mit Edelstahl-Applikationen, Türfarbe RAL 7015, mit Außengriff WG 35 aus Edelstahl, quadratisch, Glas nach Motiv 1 satiniert



AF 5041

Alu-HT, Füllungsmodell AF 5041 mit Edelstahl-Applikationen, Türfarbe RAL 9016 matt, mit Außengriff A 131860-90, Rund-Edelstahl, L = 800 mm, Glas nach Motiv satiniert, Glasmotiv 1



*Eleganz heißt nicht,
ins Auge zu fallen, sondern
im Gedächtnis zu bleiben.*

Giorgio Armani

■ **AF 5142**

Alu-HT mit Seitenteil, Füllungsmodell AF 5142 mit Edelstahl-Applikationen, Türfarben tenso / RAL 9016, mit Außengriff C 11362-4 aus Edelstahl, länglich, in die Türfüllung flächenbündig eingelassen, Glasmotiv 2



■ **AF 5141**

Alu-HT, Füllungsmodell AF 5141 mit Edelstahl-Applikationen, Türfarben glamourstone / anthros, mit Außengriff C 0108, Griffplatte aus Glas mit Edelstahleinsatz, Höhe 260 mm, Glasmotiv 1



AF 5202

Alu-HT mit Seitenteil,
Füllungsmodell AF 5202,
Türfarbe DB 703, mit Außen-
griff A 1321070-45, Rund-
Edelstahl, L = 1000 mm,
Glas satiniert nach Glas-
motiv 2



AF 5201

Alu-HT mit Seitenteil, Füllungsmodell AF 5201,
Türfarbe RAL 9016, mit Außengriff A 136040-90,
Flach-Edelstahl, L = 600 mm, Glas satiniert nach Glasmotiv 1



AF 5322

Alu-HT mit 2 Seitenteilen, Füllungsmodell AF 5322 mit Alunox-Applikationen, Türfarben avus / DB 703, mit Außengriff WGS 91, Griffschale, längliche Form, Glasmotiv 2 im Seitenteil

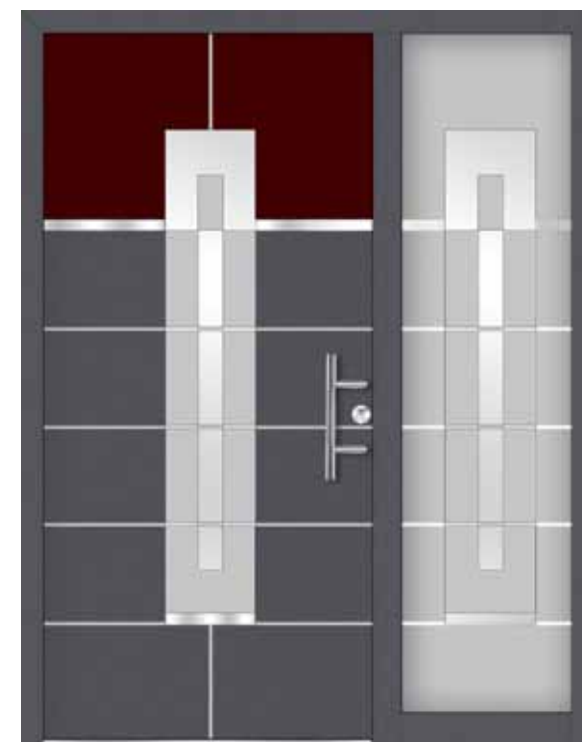

AF 5321

Alu-HT mit Seitenteil, Füllungsmodell AF 5321 mit Alunox-Applikationen, Türfarben RAL 7016 Feinstruktur matt / red hot, mit Außengriff C 12169.0074-45, Rund-Edelstahl, L = 400 mm, Glasmotiv 1 im Seitenteil



■ **AF 5421**

Alu-HT mit Seitenteil, Füllungsmodell AF 5421 mit Alunox Applikationen, Türfarben RAL 9016 / carbon, mit Außengriff A 1311815-90 aus Edelstahl, L = 1800 mm, Glas nach Motiv 1 satiniert



■ **AF 5423**

Alu-HT, Füllungsmodell AF5423 mit Alunoxapplikationen, Türfarbe RAL 9016, mit Außengriff A 131080-90 L = 1000 mm, Glas vollflächig satiniert



AF 5521

Alu-HT mit 2 Seitenteilen, Füllungsmodell AF 5521 mit Alunox-Applikationen, Türfarbe DB 703, mit Außengriff A 131860-90 L = 800, Form länglich, Glasmotiv 1



AF 5523

Alu-HT, Füllungsmodell AF 5523 mit Alunox-Applikationen, Türfarbe RAL 7016 matt Feinstr. / red hot, mit Außengriff A 131412-90, L = 1400 mm, Glas vollflächig satiniert



AF 5604

Alu-HT, Füllungsmodell AF 5604 , Türfarbe 9016
 matt Feinstr., mit Außengriff A 131412-90,
 Flach-Edelstahl, L = 1400 mm, Klarglas



AF 5601

Alu-HT, Füllungsmodell AF 5601, Türfarbe
 astero, mit Außengriff A 1321070-45,
 Rund-Edelstahl, L = 1000 mm, Glas nach
 Motiv satiniert

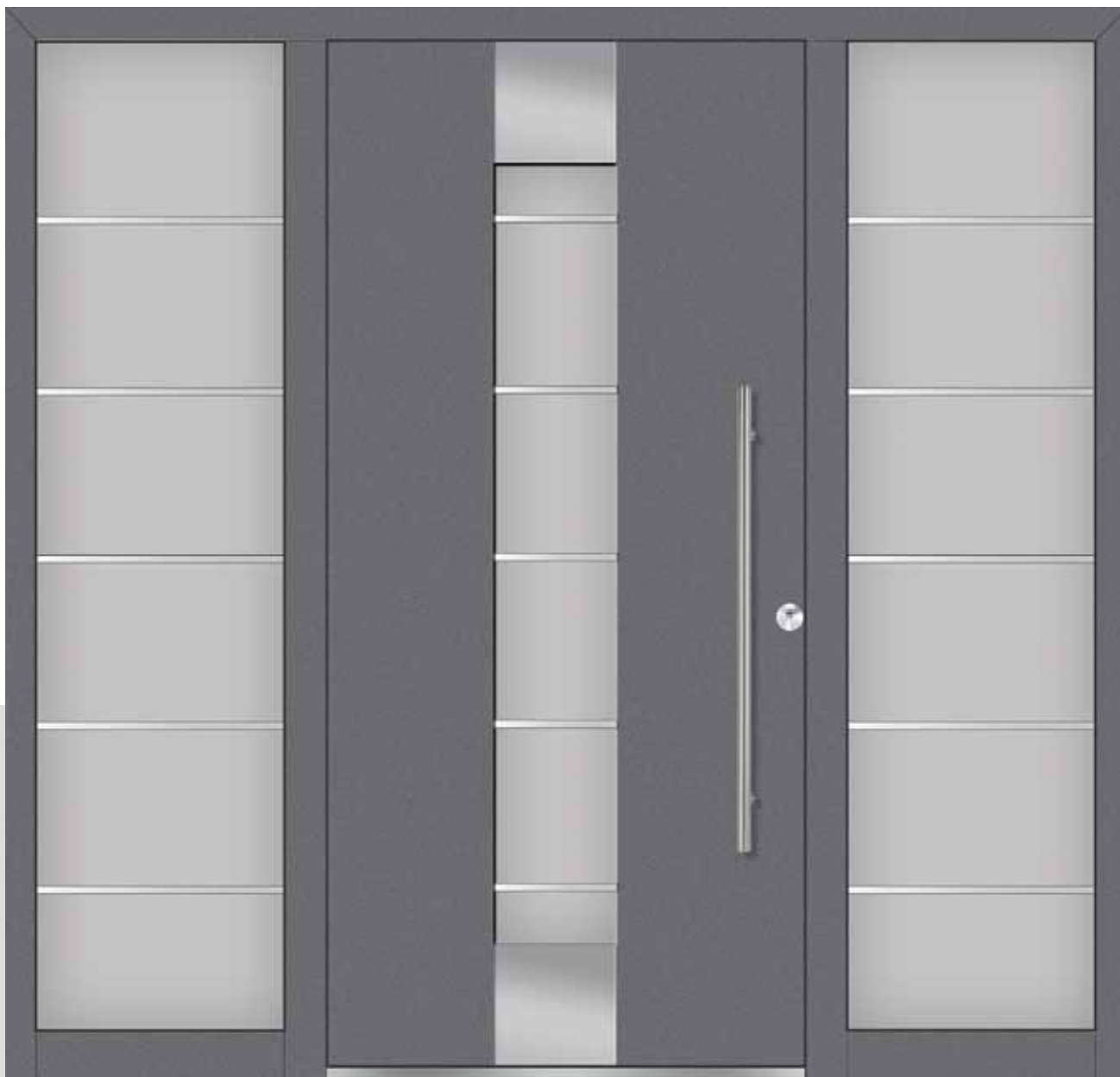

■ **AF 5721**

Alu-HT, Füllungsmodell AF5721 mit Alunox-Applikationen,
2 Seitenteile Türfarbe RAL anthros, mit Außengriff A 1311070-90
L = 1000 mm, Glas nach Motiv 1 satiniert



■ **AF 5723**

Alu-HT, Füllungsmodell AF 5723, Tür-
farbe 9016 mit Außengriff A 131412-90,
Flach-Edelstahl, L = 1400 mm,
Verglasung vollflächig satiniert



AF 5821

Alu-HT Füllungsmodell AF 5821 mit Alunox Applikationen, Türfarben RAL 9016 / carbon, mit Außengriff A 131614-90 aus Edelstahl, L = 1600 mm, Glas nach Motiv 1 satiniert

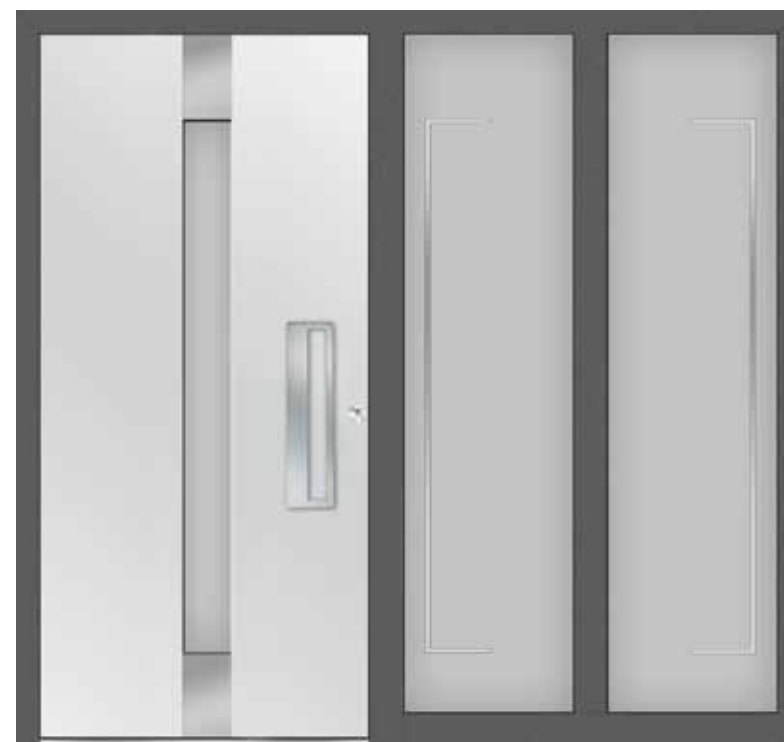

AF 5822

Alu-HT mit 2 Seitenteilen, Füllungsmodell AF 5822 mit Alunox-Applikationen, Türfarbe corvus / 9016 matt Feinstr., mit Außengriff aus Edelstahl WG 46, Verglasung im Türflügel vollflächig satiniert, Seitenteilvergl. Motiv 2



■ **AF 5901**

Alu-HT, Füllungsmodell AF 5901,
Türfarbe RAL 9016, mit Außengriff
A 131860-90, Rund-Edelstahl,
L = 800 mm, Glas nach Motiv 2
satinert

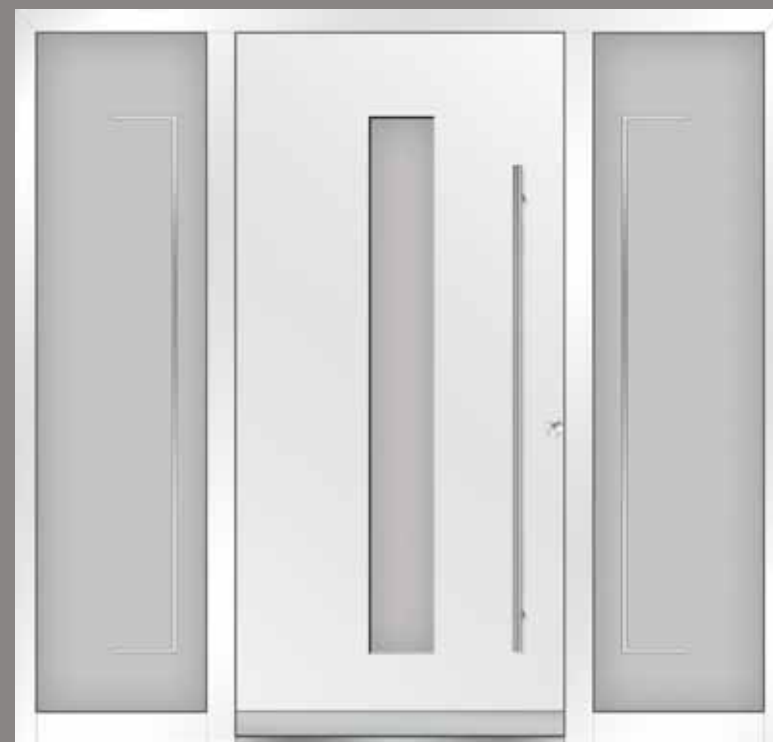

■ **AF 5902**

Alu-HT mit Seitenteil, Füllungsmodell AF 5903, Türfarbe RAL 9016, mit Außengriff
A 1311613-90, Rund-Edelstahl, L = 1600 mm, Verglasung im Türflügel vollflächig
satinert, Glas im Seitenteil nach Motiv 2 satinert



■ **AF 6022**

Alu-HT mit Seitenteil,
Füllungsmodell AF 6022
mit Alunox-Applikationen,
Türfarbe tenso, mit Außen-
griff WG 77 aus Edelstahl,
längliche Form, Glasmotiv 2



■ **AF 6021**

Alu-HT mit Seitenteil, Füllungsmodell AF 6021 mit Alunox-
Applikationen, Türfarbe RAL 9016, mit Außengriff WG 77 aus
Edelstahl, längliche Form, Glas satiniert nach Glasmotiv 1



The image features a dark, textured background on the right side, possibly a wall or a large panel. On the left side, there is a light-colored, possibly white or light grey, architectural element that appears to be a window or a door frame with horizontal slats. The overall composition is minimalist and modern.

Qualität ist das Produkt der Liebe zum Detail.

Andreas Tenzer

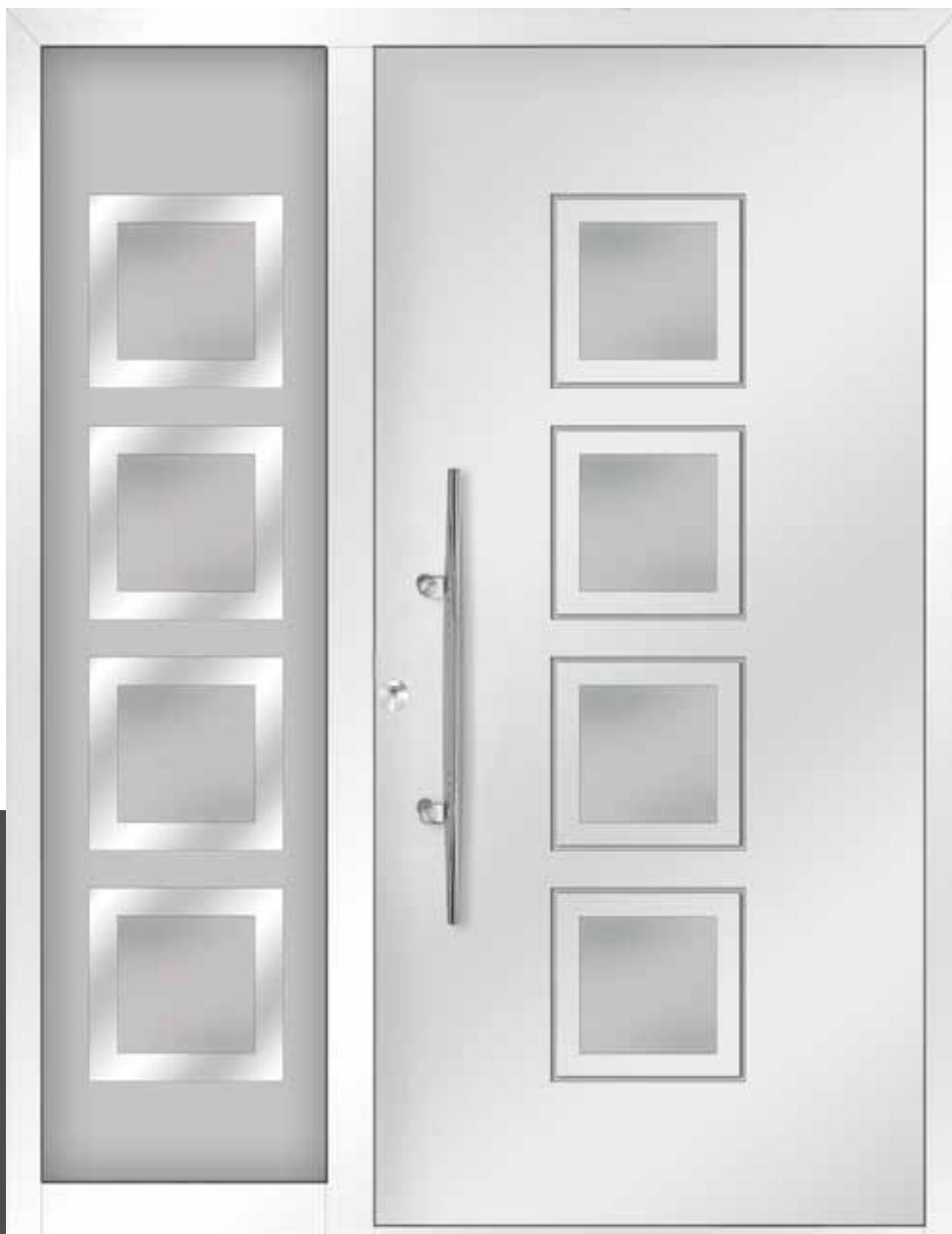

*Design ist die Kunst,
Funktion mit Ästhetik
zu verbinden.*

unbekannt

■ **AF 6101**

Alu-HT mit Seitenteil, Füllungsmodell AF 6101, Türfarbe RAL 9016, mit Außengriff A 13500-90 aus Edelstahl, L = 800 mm, Glas nach Motiv 1 satiniert



■ **AF 6101**

Alu-HT, Füllungsmodell AF 6101, Türfarbe RAL 8077, mit Außengriff A 1321070-45, Rund-Edelstahl, L = 1000 mm, Glas nach Motiv 1 satiniert

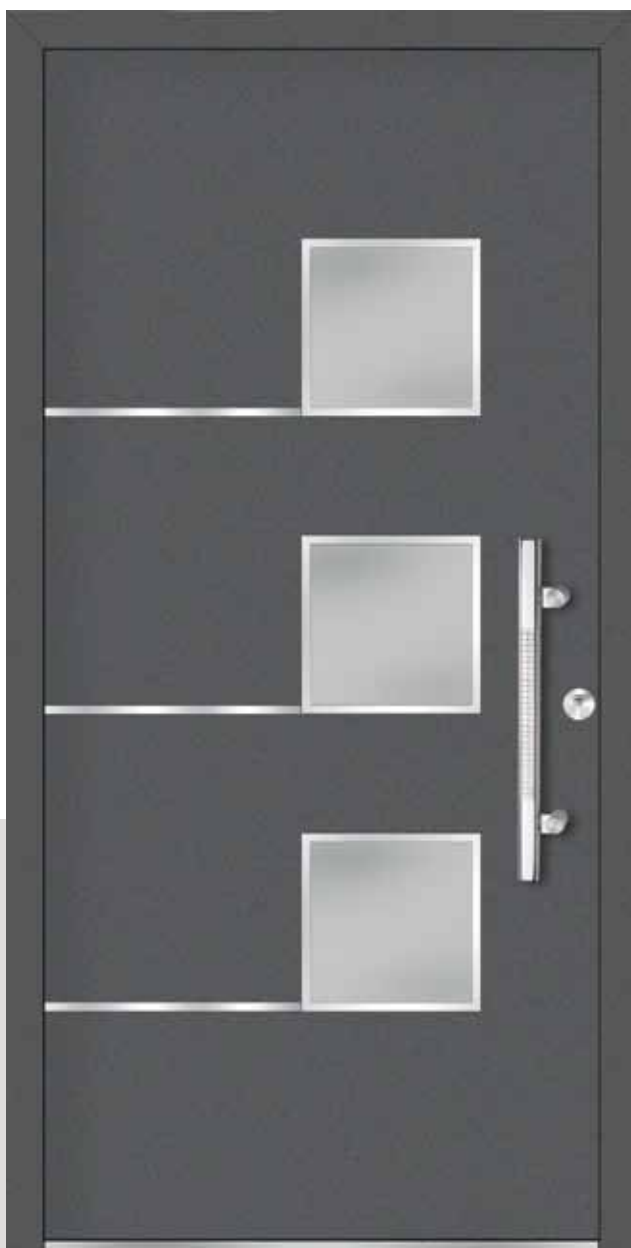

AF 6241

Alu-HT, Füllungsmodell AF 6241 mit Edelstahl-Applikationen, Türfarbe carbon, mit Außengriff A 13400-90 aus Edelstahl, ovale Form, L = 600 mm, Glas nach Motiv 1 satiniert



AF 6241

Alu-HT mit Seitenteil, Füllungsmodell AF 6241 mit Edelstahl-Applikationen, Türfarbe RAL 9016, mit Außengriff A 1360400-90, Flach-Edelstahl, gebogene Form, L = 600 mm, Glas nach Motiv 1 satiniert



■ **AF 6341**

Alu-HT, Füllungsmodell AF 6341 mit Edelstahl-Applikationen, Türfarben RAL 9016 Feinstruktur matt / RAL 7016 Feinstruktur matt, mit Außengriff A 1380601-45, Flach-Edelstahl, L = 800 mm, Glas nach Motiv 1 satiniert

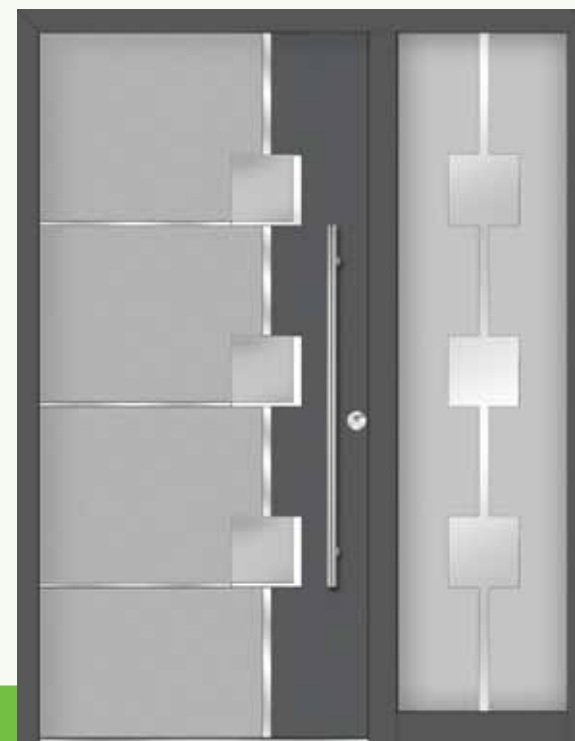

■ **AF 6341**

Alu-HT mit Seitenteil, Füllungsmodell AF 6341 mit Edelstahl-Applikationen, Türfarben canum / carbon, mit Außengriff A 1311070-90, Rund-Edelstahl, L = 1000 mm, Glas nach Motiv 1 satiniert



AF 6441

Alu-HT mit Seitenteil,
 Füllungsmodell AF 6441
 mit Edelstahl-Applikatio-
 nen, Türfarbe RAL 9016,
 mit Außengriff A 13501-90
 aus Edelstahl, L = 800 mm,
 Glasmotiv 1



AF 6442

Alu-HT mit Seitenteil, Füllungsmodell AF 6442 mit Edelstahl-
 Applikationen, Türfarbe RAL 7016 Feinstruktur matt, mit
 Außengriff C 10086.0074-45, Rund-Edelstahl, L = 335 mm,
 Glasmotiv 2

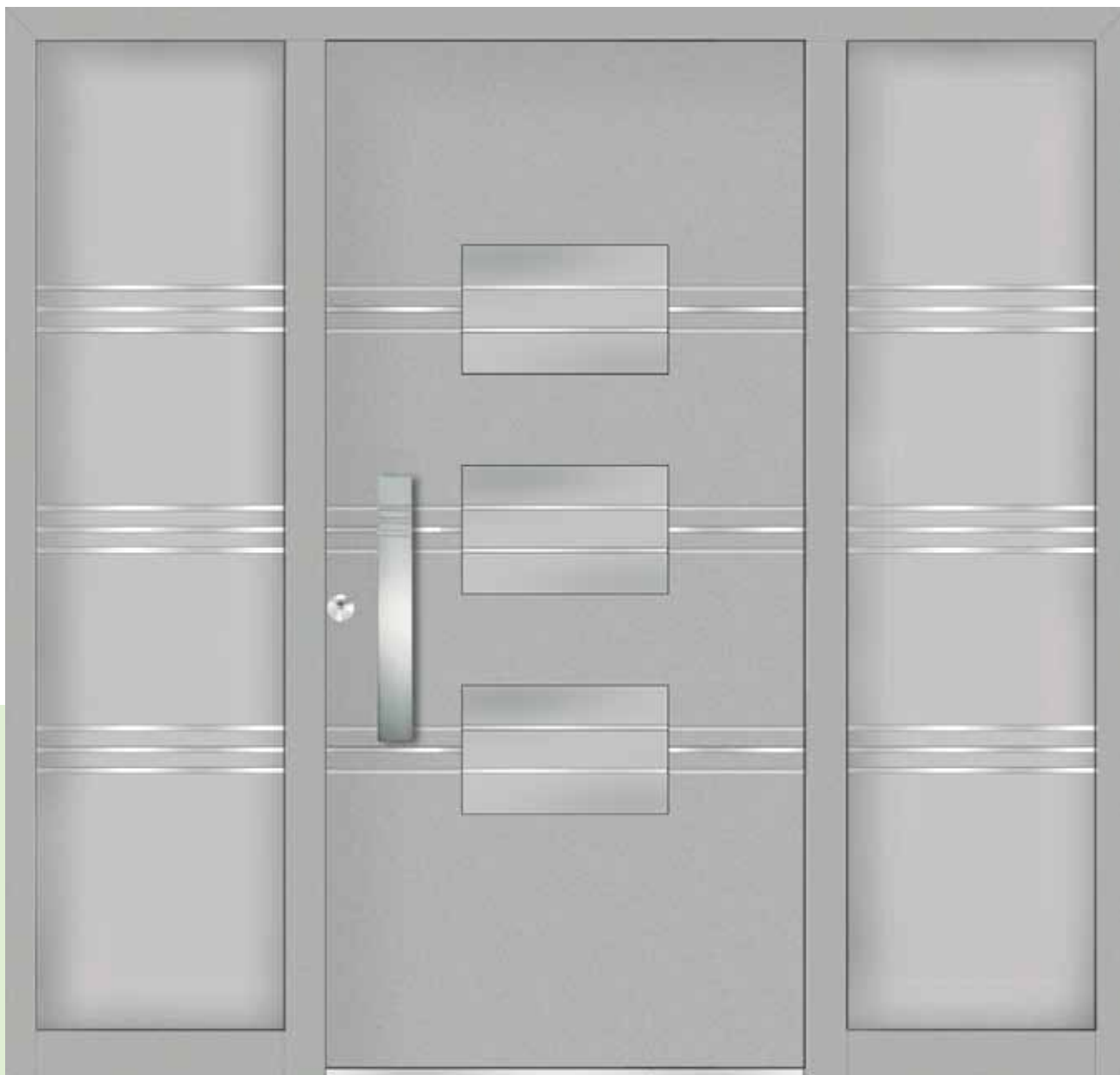

■ **AF 6541**

Alu-HT mit 2 Seitenteilen, Füllungsmodell AF 6541 mit Edelstahl-Applikationen, Türfarbe canum, mit Außengriff WG 78 aus Edelstahl, Form länglich, Glasmotiv 1

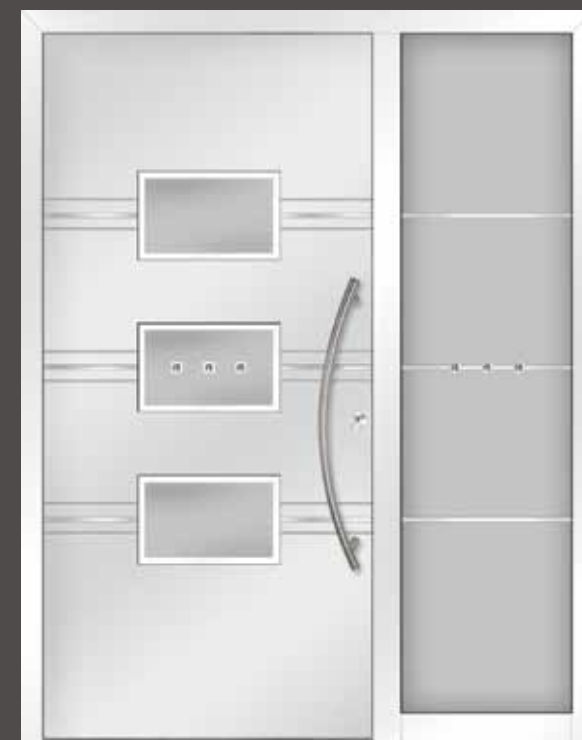

■ **AF 6542**

Alu-HT mit Seitenteil, Füllungsmodell AF 6542 mit Edelstahl-Applikationen, Türfarbe RAL 9016, mit Außengriff A 138695-90, Rund-Edelstahl, gebogene Form, L = 800 mm, Glasmotiv 2



AF 6621

Alu-HT mit Seitenteil,
 Füllungsmodell AF 6621
 mit Alunox-Applikationen,
 Türfarben RAL 9016 Fein-
 struktur matt / carbon, mit
 Griffleiste L = 2000 mm
 (flügelhoch), Glas nach
 Motiv 1 satiniert



AF 6622

Alu-HT mit Seitenteil, Füllungsmodell AF 6622 mit Alunox-
 Applikationen, Türfarben corvus / red hot, mit Außengriff
 A 1311613-90, Rund-Edelstahl, L = 1600 mm, Glas nach
 Motiv 2 satiniert



AF 6722

Alu-HT mit zwei Seitenteilen, Füllungsmodell AF 6722 mit Alunox-Applikationen, Türfarbe RAL 9016, mit Außen-griff C 11362-4 aus Edelstahl, länglich, in die Türfüllung flächenbündig eingelassen, Glasmotiv 2



AF 6721

Alu-HT mit Seitenteil, Füllungsmodell AF 6721 mit Alunox-Applikationen, Türfarbe royal blue, mit Außengriff C 12213.0074K-45, Rund-Edelstahl, L = 400 mm, Glasmotiv 1



AF 6842

Alu-HT mit Seitenteil,
Füllungsmodell AF 6842
mit Edelstahl-Applikatio-
nen, Türfarbe RAL 9016,
mit Außengriff A 1311613-
90, Rund-Edelstahl,
L = 1600 mm, Glasmotiv 2



AF 6841

Alu-HT mit Seitenteil, Füllungsmodell AF 6841 mit Edelstahl-
Applikationen, Türfarbe corvus, mit Griffschale WGS 61,
eingelassen, längliche Form, Glas nach Motiv 1 satiniert

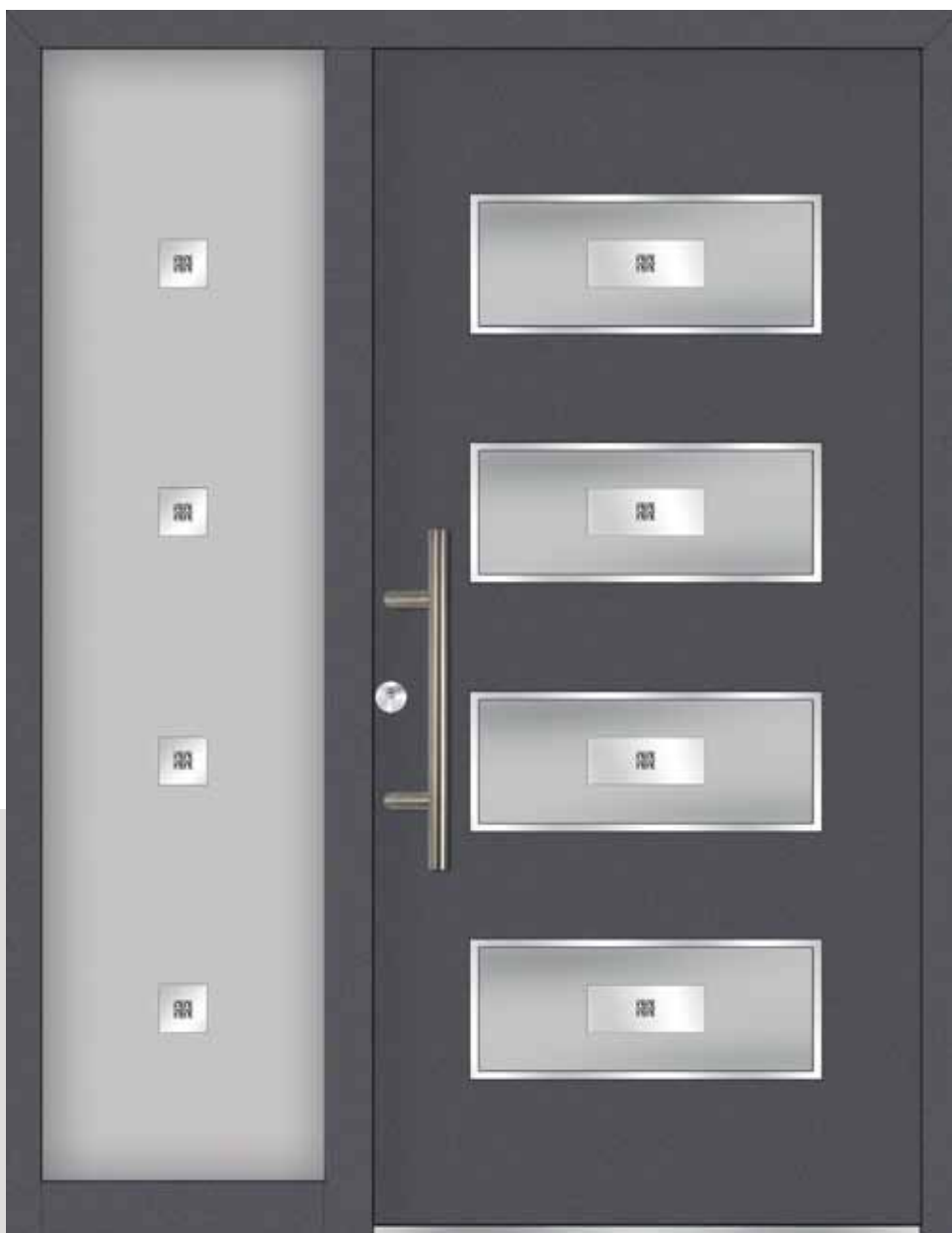

■ **AF 6922**

Alu-HT mit Seitenteil,
Füllungsmodell AF 6922
mit Alunox-Applikationen,
Türfarbe RAL 7016, mit
Außengriff A 132640-45,
Rund-Edelstahl, L = 600 mm,
Glas nach Motiv 2 satiniert



■ **AF 6921**

Alu-HT mit Seitenteil, Füllungsmodell AF 6921 mit Alunox-
Applikationen, Türfarbe RAL 9016, mit Außengriff C 10090.0074,
Flach-Edelstahl gebogen, L = 500 mm, Glasmotiv 1

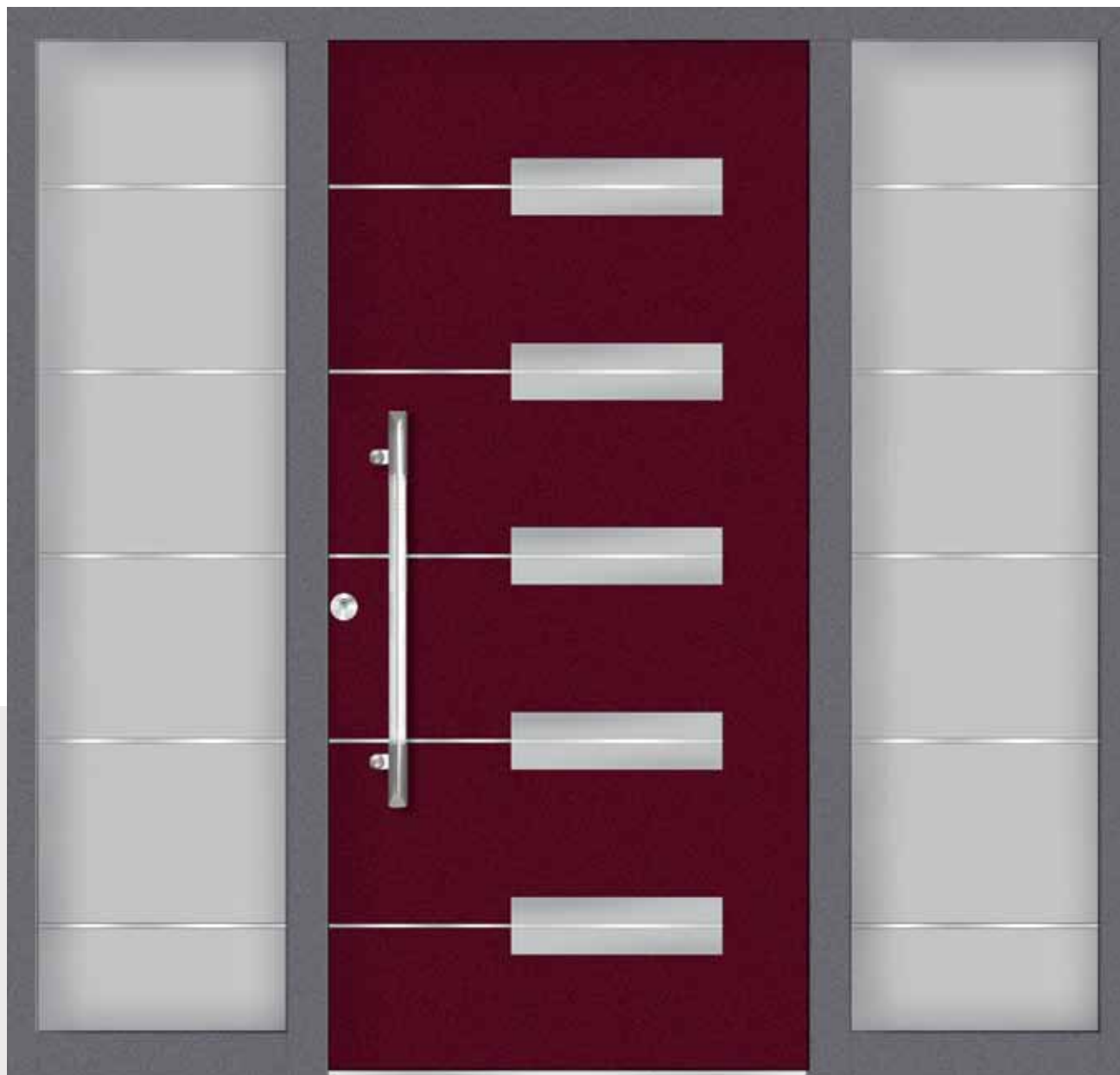

■ **AF 7001**

Alu-HT mit 2 Seitenteilen, Füllungsmodell AF 7001, Türfarben DB 703 / red hot, mit Außengriff A 13501-90 aus Edelstahl, L = 800 mm, Glas nach Motiv 1 satiniert



■ **AF 7001**

Alu-HT, Füllungsmodell AF 7001, Türfarbe RAL 9016, mit Außengriff A 1311290-90, Rund-Edelstahl, L = 1200 mm, Glas nach Motiv 1 satiniert



AF 7121

Alu-HT mit Seitenteil, Füllungsmodell AF 7121 mit Alunox-Applikationen, Türfarben tenso / astero, mit Außengriff A 136040-90, Flach-Edelstahl, L = 600 mm, im Seitenteil Glasmotiv 1

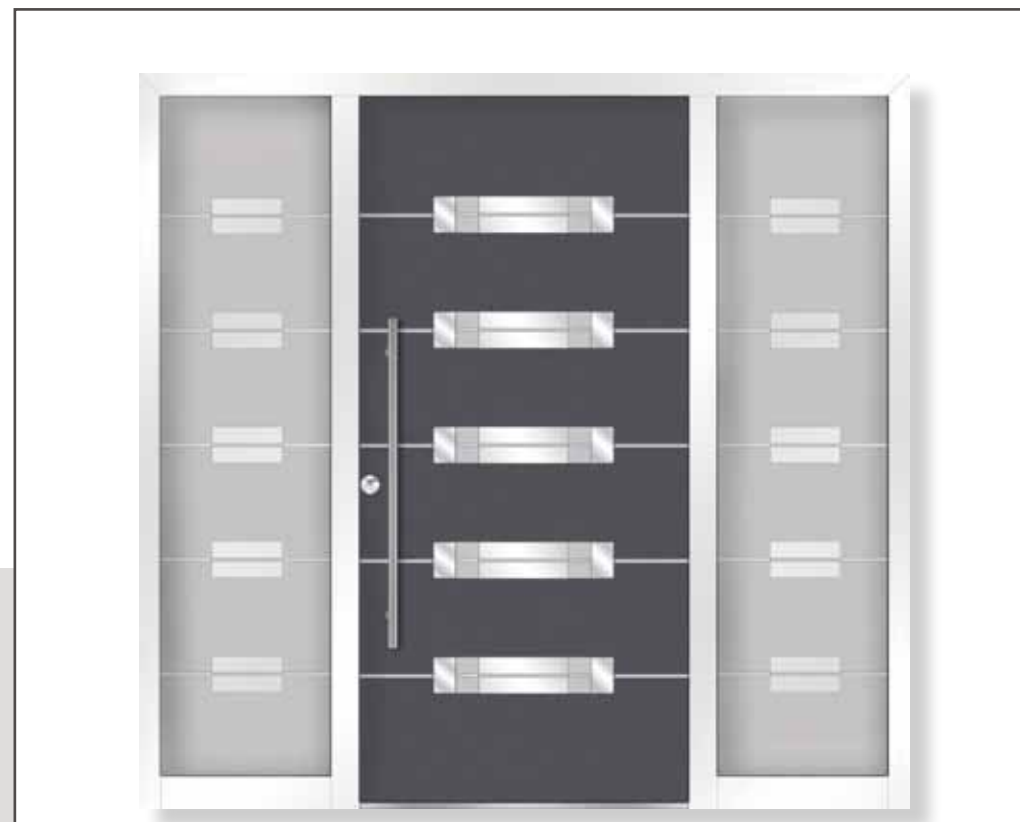

AF 7122

Alu-HT mit zwei Seitenteilen, Füllungsmodell AF 7122 mit Alunox-Applikationen, Türfarben RAL 9016 / RAL 7016 Feinstruktur matt, mit Außengriff A 1311070-90, Rund-Edelstahl, L = 1000 mm, Glas im Seitenteil nach Motiv 2 satiniert



■ **AF 7241**

Alu-HT mit Seitenteil, Füllungsmodell AF 7241 mit Edelstahl-Applikationen, Türfarben DB 703 / canum, mit Außengriff A 1321815-45, Rund-Edelstahl, L = 1800 mm, Glas nach Motiv 1 satiniert



■ **AF 7242**

Alu-HT mit zwei Seitenteilen, Füllungsmodell AF 7242 mit Edelstahl-Applikationen, Türfarbe RAL 9016, mit Außengriff A 13500-90 aus Edelstahl, L = 800 mm, Glas nach Motiv 2 satiniert



*Die Ästhetik eines Designs fesselt und bezaubert den Betrachter.
Denn das Streben und das Bedürfnis nach Schönheit ist uns Menschen angeboren.*

Wolfgang Beinert





AF 7301

Alu-HT mit Seitenteil,
Füllungsmodell AF 7301,
Türfarben RAL 9016 /
carbon, mit Außengriff
A 13501-90 aus Edelstahl,
L = 800 mm, Glas nach
Motiv 1 satiniert

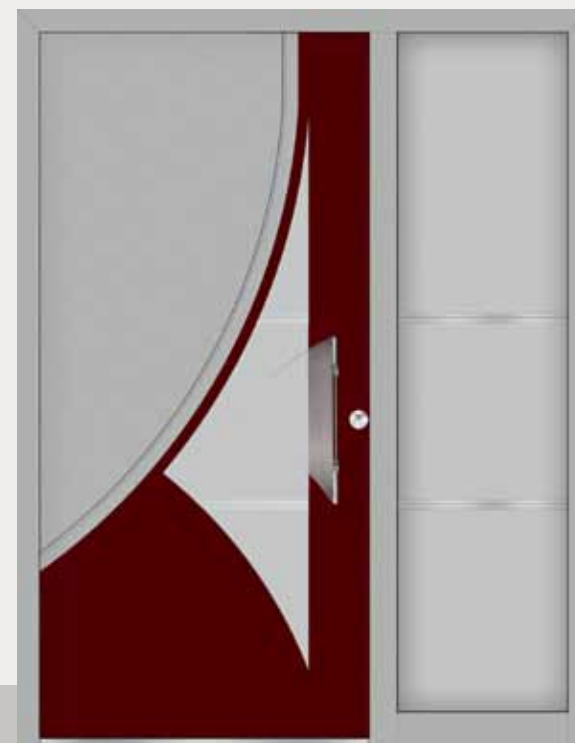

AF 7302

Alu-HT mit Seitenteil, Füllungsmodell AF 7302, Türfarben
canum / RAL 3005, mit Außengriff C 0109, Griffplatte aus Glas
mit Edelstahleinsatz, Höhe 260 mm, Glasmotiv 2

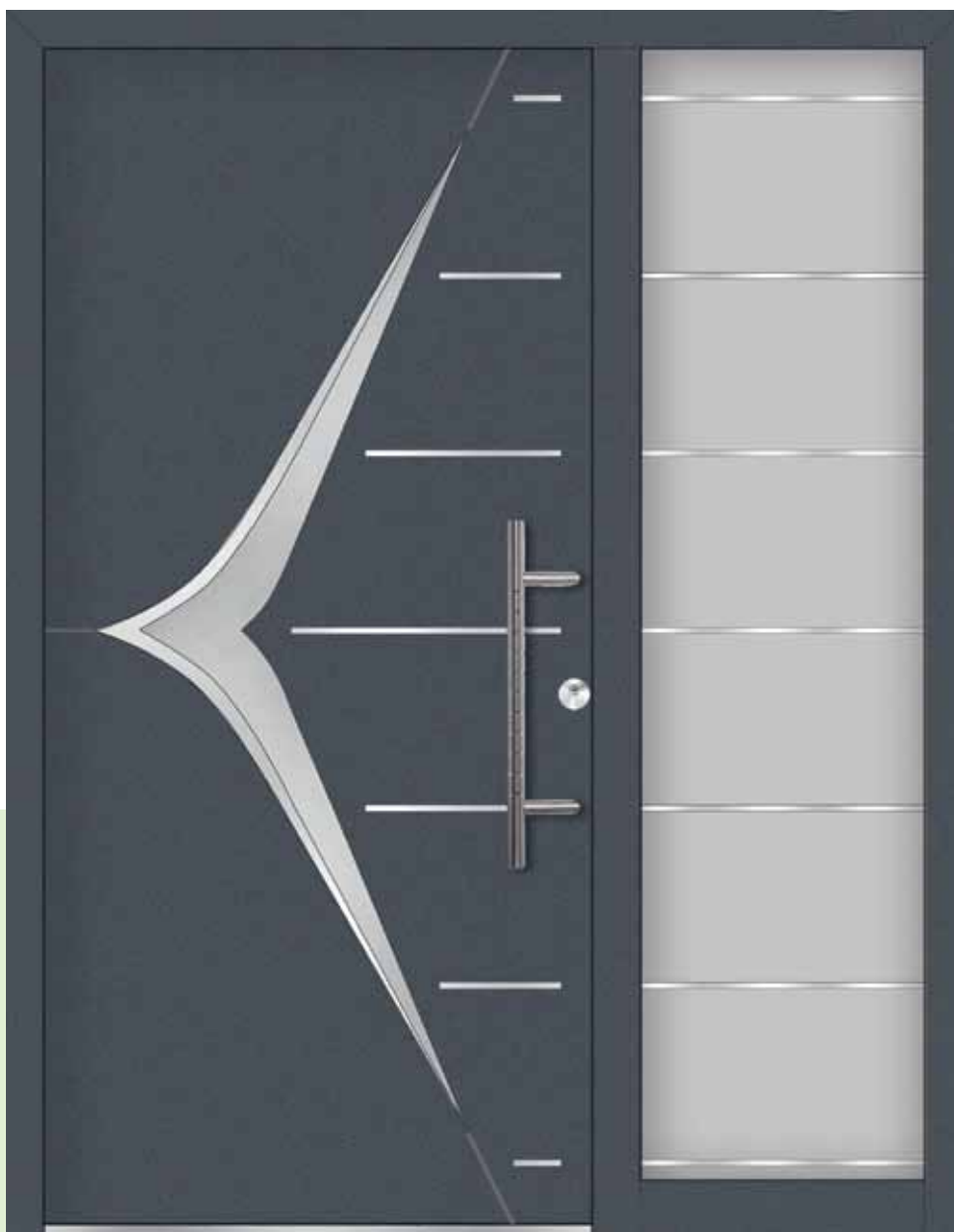

*Die schönen Dinge geben ihren
Geist denen, die sie besitzen.*

Antoine de Saint-Exupéry

AF 7421

Alu-HT mit Seitenteil, Füllungsmodell AF 7421 mit Alunox-Applikationen, Türfarbe tenso, mit Außengriff C 12208.0074G-45, Rund-Edelstahl, L = 600 mm, Glas nach Motiv 1 satiniert



AF 7421

Alu-HT, Füllungsmodell AF 7421 mit Alunox-Applikationen, Türfarbe RAL 9016 Feinstruktur matt, mit Außengriff A 13400-90 aus Edelstahl, ovale Form, L = 600 mm, Glas nach Motiv 1 satiniert

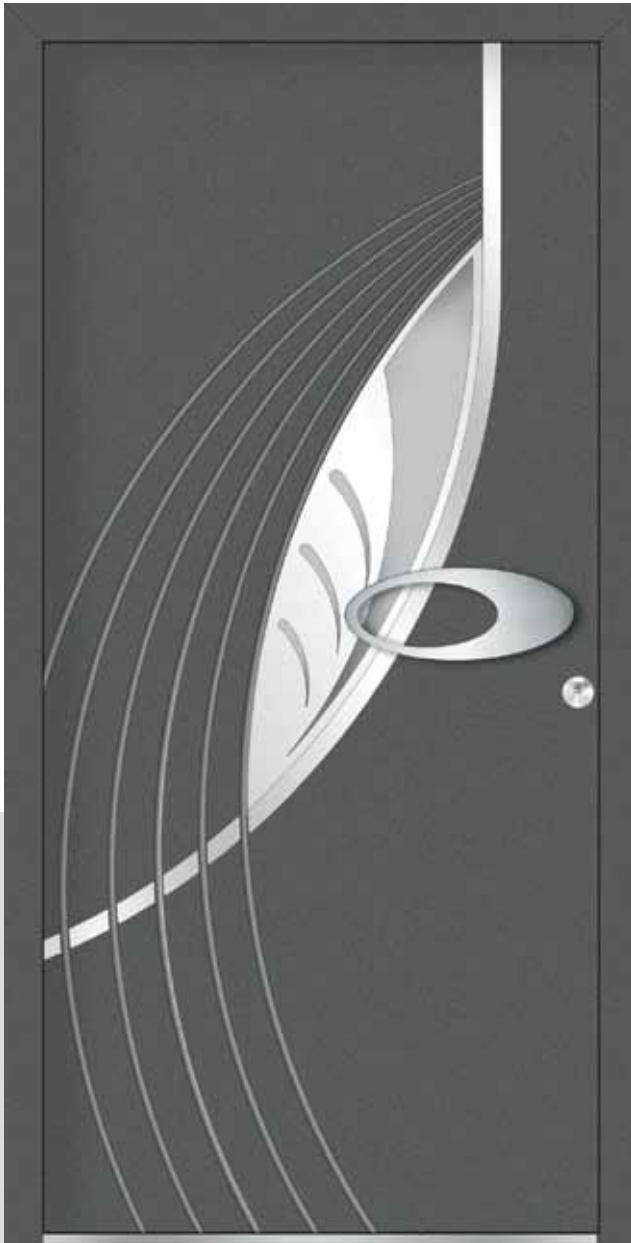

■ **AF 7521**

Alu-HT, Füllungsmodell AF 7521 mit Alunox-Applikationen, Türfarbe corvus, mit Außengriff WG 31 aus Edelstahl, oval, Glas in Türfüllung nach Motiv 1 satiniert



■ **AF 7522**

Alu-HT mit Seitenteil, Füllungsmodell AF 7522 mit Alunox-Applikationen, Türfarbe RAL 9016, mit Außengriff A 1360400-90, Flach-Edelstahl gebogene Form, L = 600 mm, Glas in Türfüllung nach Motiv 2 satiniert



AF 7621

Alu-HT, Füllungsmodell AF 7621 mit Alunox-Applikationen, Türfarben RAL 9016 Feinstruktur matt / carbon, mit Außengriff A 1311815-90, Rund-Edelstahl, L = 1800 mm, Glas satiniert

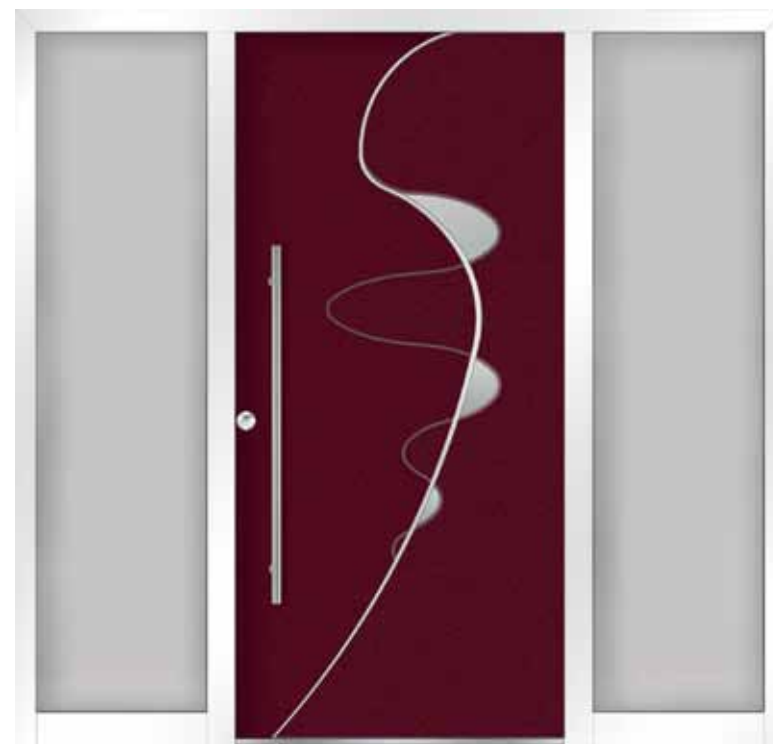

AF 7622

Alu-HT mit 2 Seitenteilen, Füllungsmodell AF 7622 mit Alunox-Applikation, Türfarben RAL 9016 / red hot, mit Außengriff A 1311070-90, Rund-Edelstahl, L = 1000 mm, Glas satiniert



AF 7701

Alu-HT, Füllungsmodell AF 7701, Türfarben
RAL 7015 / RAL 3005, Griff A 1360430-90,
L = 600 mm, gebogene Form, Glasmotiv 1

*Einer guten Idee
ist es egal, wer sie hat.*

Abels & Grey



AF 7702

Alu-HT mit Seitenteil, Füllungsmodell AF 7702, Türfarbe 9016 /
carbon, mit Außengriff A 13940800, Rund-Edelstahl, gebogene
Form, L = 940 mm, Glas in Türfüllung und Seitenteil satiniert

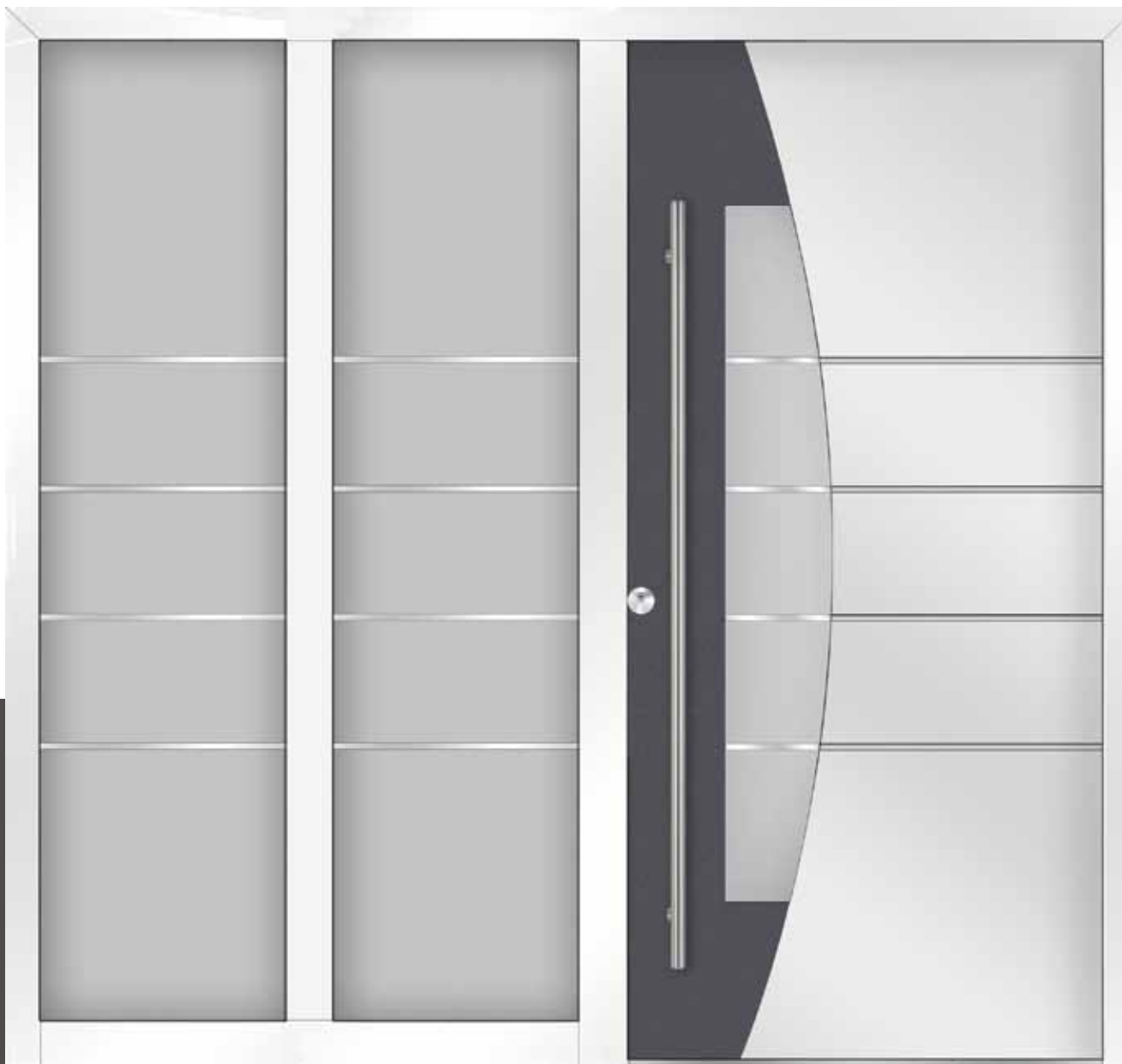

AF 7801

Alu-HT mit 2 Seitenteilen, Füllungsmodell AF 7801, Türfarben RAL 9016 / RAL 7016 Feinstruktur matt, mit Außengriff A 1311613-90, Rund-Edelstahl, L = 1600 mm, Glasmotiv 1

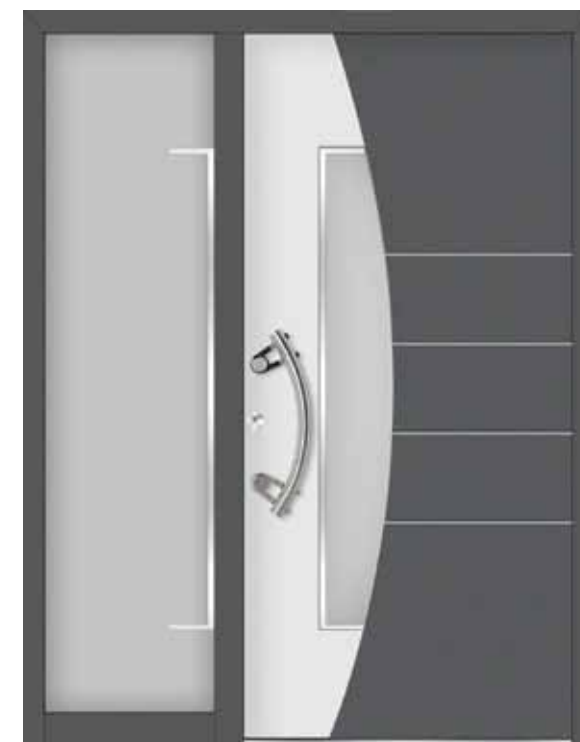

AF 7802

Alu-HT mit Seitenteil, Füllungsmodell AF 7802, Türfarben pearl white / carbon, mit Außengriff C 10072.0074, Rund-Edelstahl gebogen, L = 335 mm, Glasmotiv 2

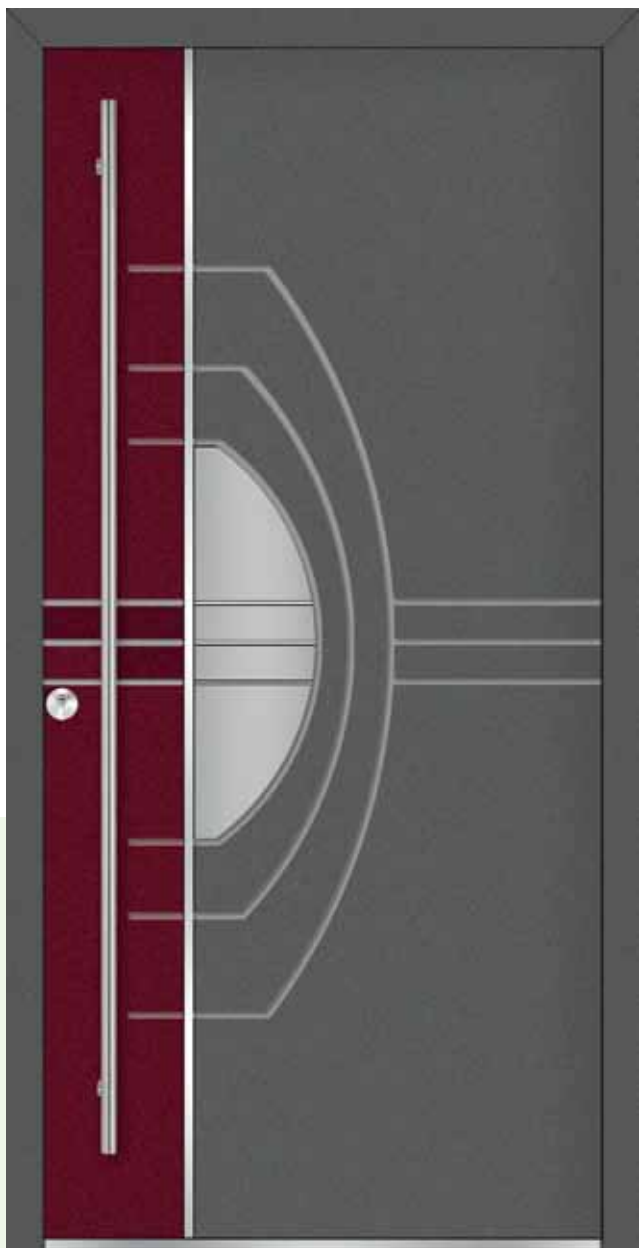

AF 7921

Alu-HT, Füllungsmodell AF 7921, Türfarben carbon / RAL 3005, mit Außengriff A 1311815-90, Rund-Edelstahl, L = 1800 mm, Glas nach Motiv 1 satiniert

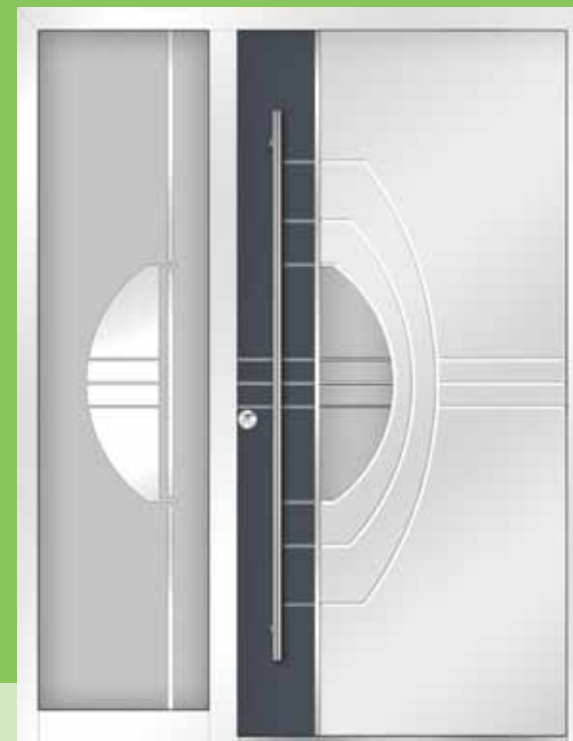

AF 7921

Alu-HT mit Seitenteil, Füllungsmodell AF 7921, Türfarben RAL 9016 / tenso, mit Außengriff A 1311613-90, Rund-Edelstahl gebogen, L = 1600 mm, Glas nach Motiv 1 satiniert

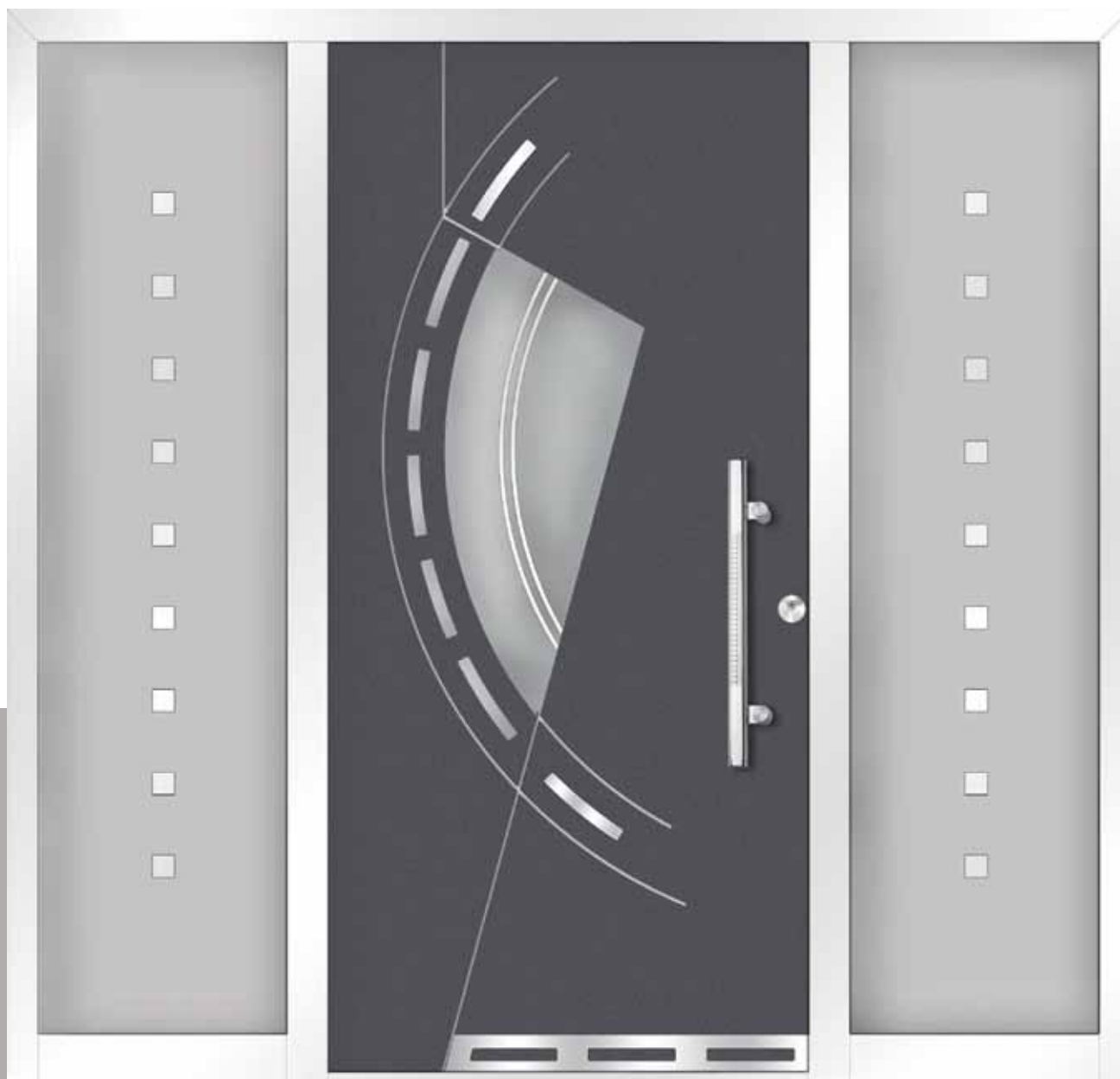

AF 8021

Alu-HT mit 2 Seitenteilen, Füllungsmodell AF 8021 mit Alunox-Applikationen, Türfarben RAL 9016 / RAL 7016 Feinstruktur matt, mit Außengriff A 13400-90 aus Edelstahl, ovale Form, L = 600 mm, Glasmotiv 1



AF 8022

Alu-HT, Füllungsmodell AF 8022 mit Alunox-Applikationen, Türfarbe RAL 9016, mit Außengriff C 12138.0074P, Rund-Edelstahl gebogen, L = 382 mm, Glasmotiv 2



■ **AF 8141**

Alu-HT mit Seitenteil, Füllungsmodell AF 8141 mit Edelstahl-Applikationen, Türfarben avus / evergreen, mit Außengriff A 1311290-90, Rund-Edelstahl, L = 1200 mm, Glas nach Motiv 1 satiniert

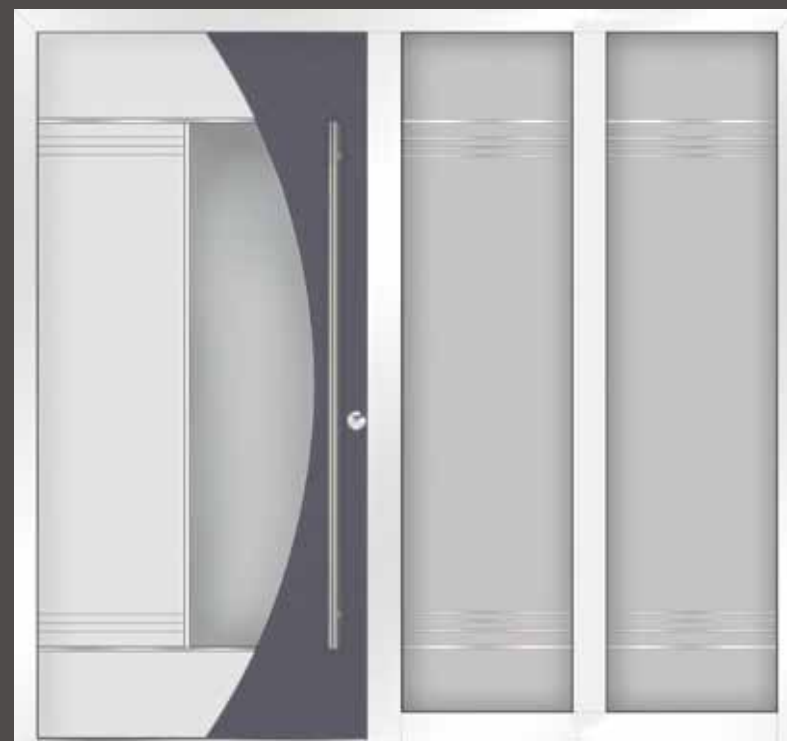

■ **AF 8142**

Alu-HT mit zwei Seitenteilen, Füllungsmodell AF 8142 mit Edelstahl-Applikationen, Türfarben RAL 9016 / DB 703, mit Außengriff A 1311613-90, Rund-Edelstahl, L = 1600 mm, Glas nach Motiv 2 satiniert

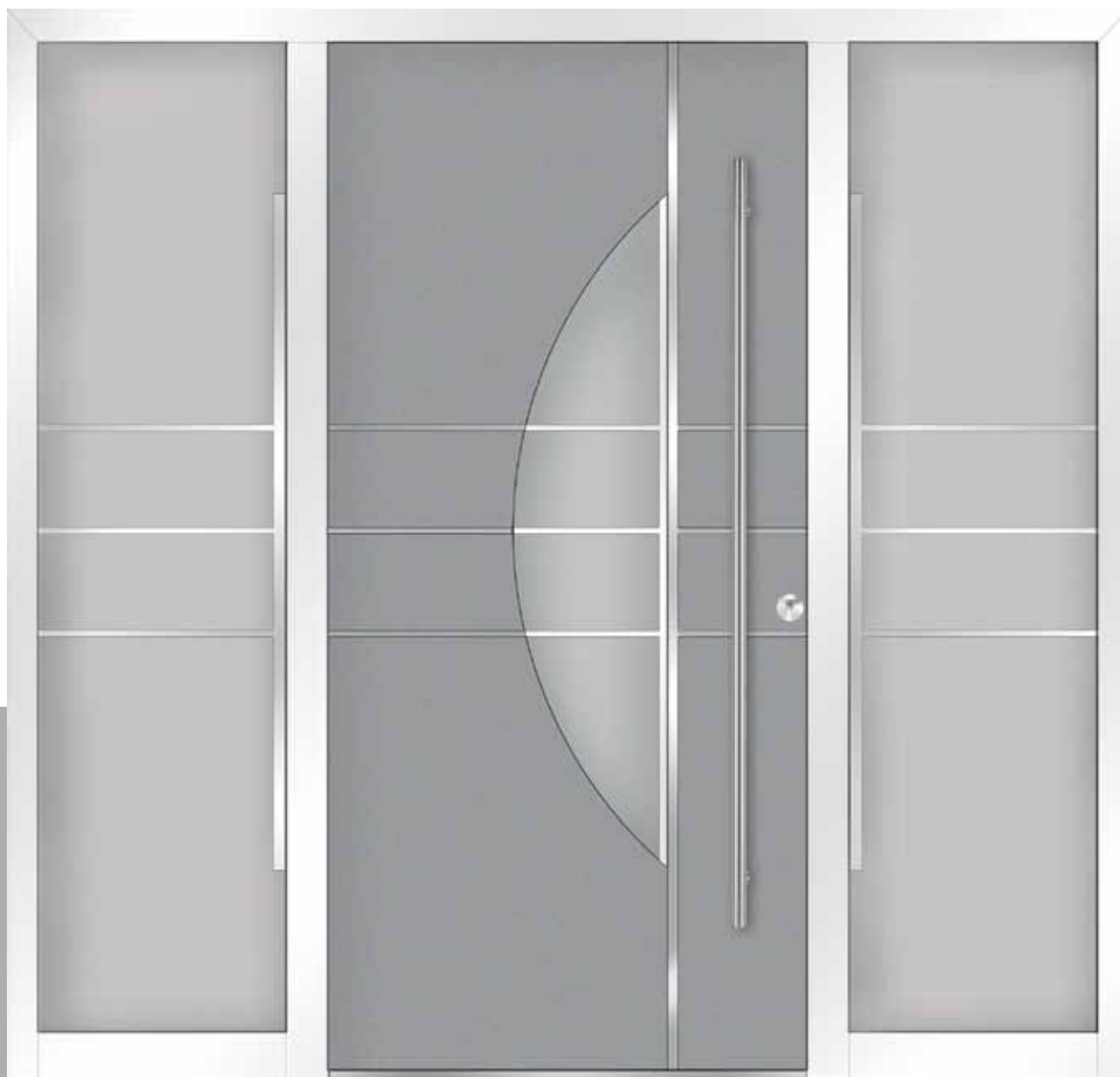

■ **AF 8222**

Alu-HT mit zwei Seitenteilen, Füllungsmodell AF 8222 mit Alunox-Applikationen, Türfarben RAL 9016 / avus, mit Außengriff A 1311613-90, Rund-Edelstahl, L = 1600 mm, Glasmotiv 2



■ **AF 8221**

Alu-HT, Füllungsmodell AF 8221 mit Alunox-Applikationen, Türfarbe RAL 9016, mit Außengriff A 132640-45, Rund-Edelstahl, L = 600 mm, Glasmotiv 1

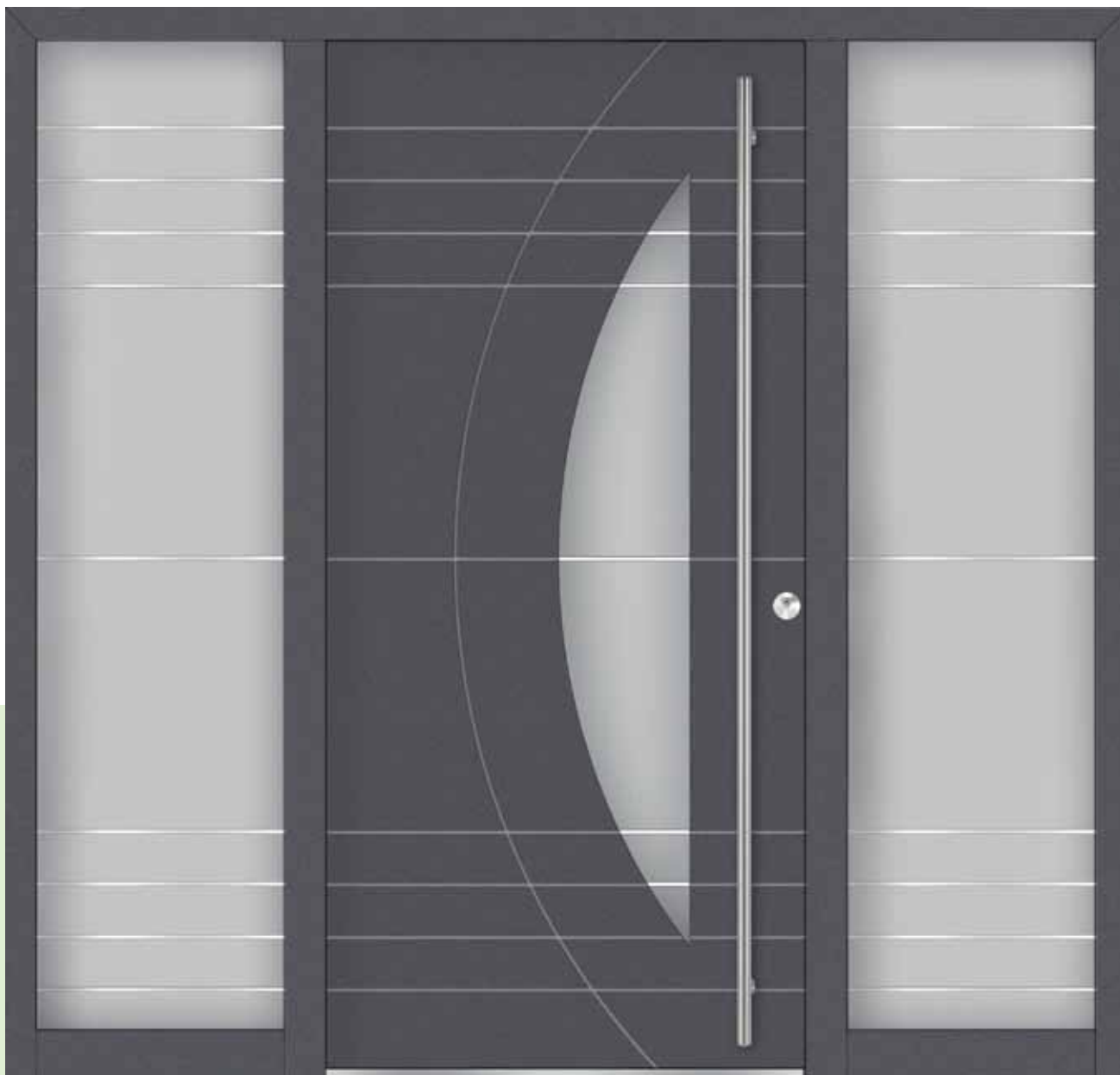

AF 8301

Alu-HT mit 2 Seitenteilen, Füllungsmodell AF 8301, Türfarbe RAL 7016 Feinstruktur matt, mit Außengriff A 1312018-90, Rund-Edelstahl, L = 2000 mm, Glasmotiv 1

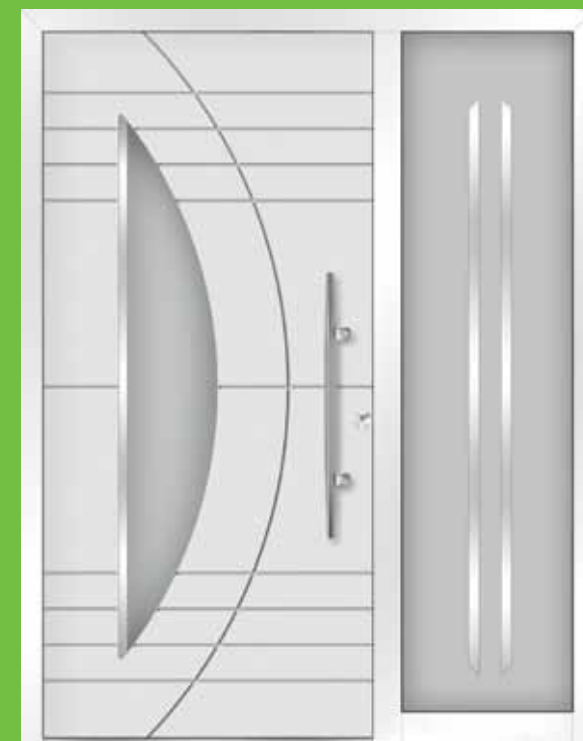

AF 8302

Alu-HT mit Seitenteil, Füllungsmodell AF 8302, Türfarbe RAL 9016 Feinstruktur matt, mit Außengriff A 13500-90, Rund-Edelstahl, L = 800 mm, Glas nach Motiv 2 satiniert

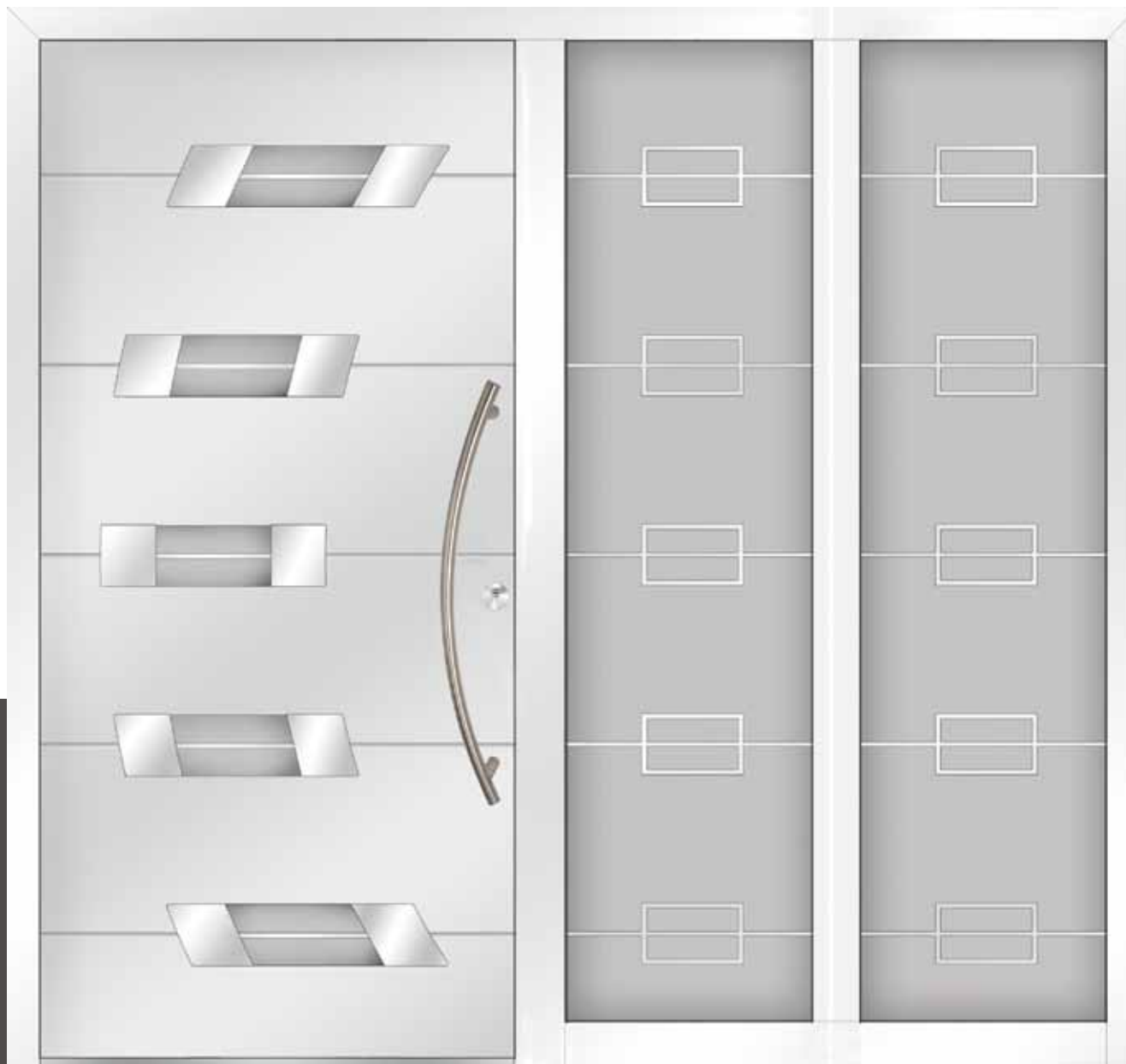

AF 8421

Alu-HT mit 2 Seitenteilen, Füllungsmodell AF 8421 mit Alunox-Applikationen, Türfarbe RAL 9016, mit Außengriff A 138695-90, Rund-Edelstahl gebogene Form, L = 800 mm, Glasmotiv 1 im Seitenteil

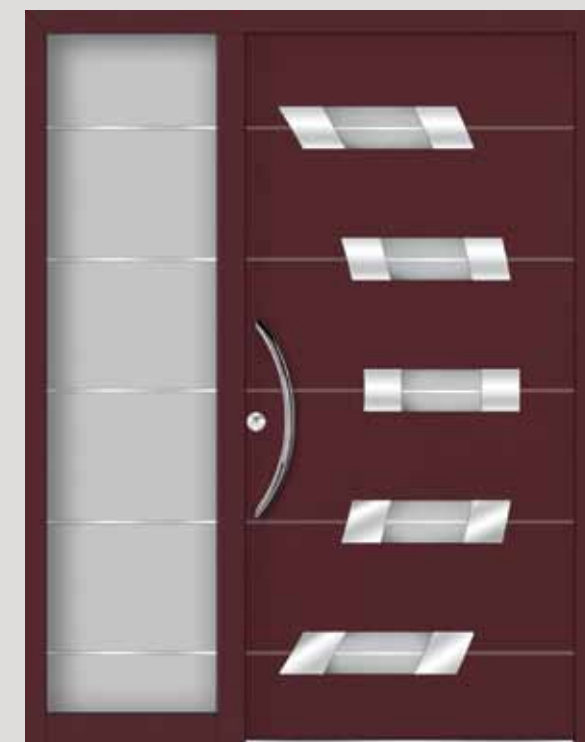

AF 8422

Alu-HT mit Seitenteil, Füllungsmodell AF 8422 mit Alunox-Applikationen, Türfarbe rocco, mit Außengriff C 12137.0074P, Rund-Edelstahl gebogen, L = 585 mm, Glasmotiv 2 im Seitenteil



AF 8501

Alu-HT, Füllungsmodell AF 8501, Türfarbe RAL 9016, mit Außengriff C 12169.0074-45, Rund-Edelstahl, L = 400 mm, Glas nach Motiv 1 satiniert

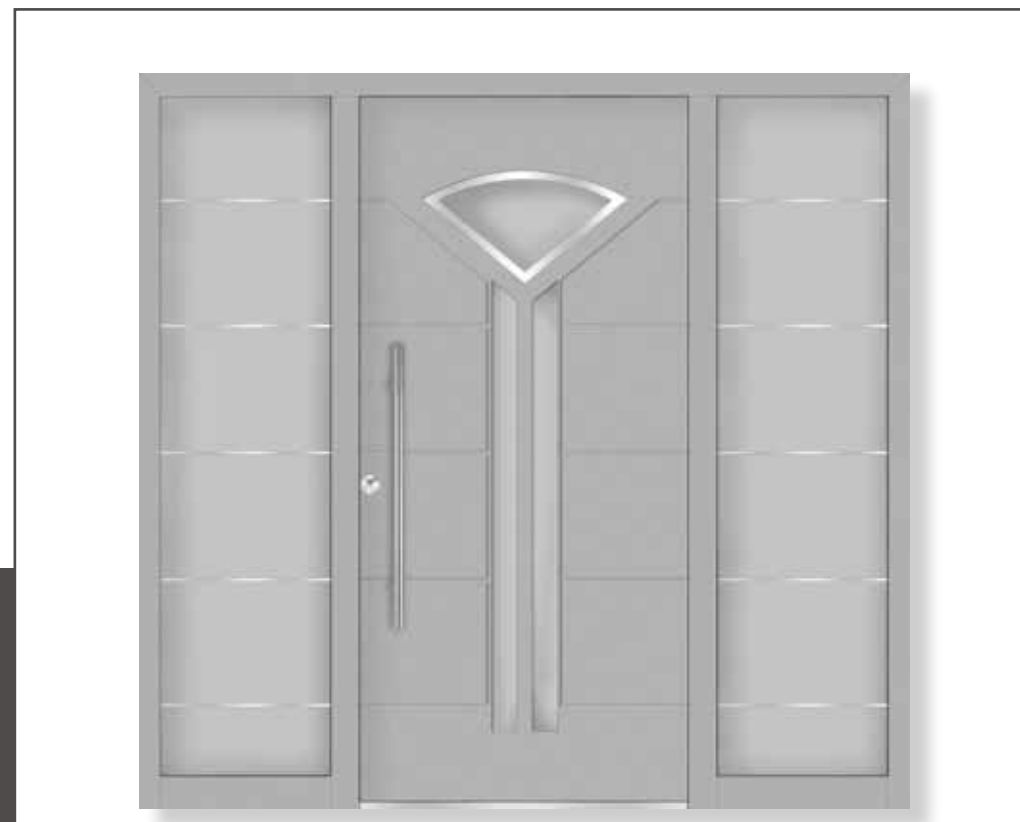

AF 8501

Alu-HT mit 2 Seitenteilen, Füllungsmodell AF 8501, Türfarbe canum, mit Außengriff A 131860-90, Rund-Edelstahl, L = 800 mm, Glas nach Motiv 1 satiniert



AF 8601

Alu-HT, Füllungsmodell AF 8601, Türfarbe RAL 9016, mit Außengriff C 10086.0074-45, Rund-Edelstahl, L = 335 mm, Glas nach Motiv satiniert



AF 8601

Alu-HT, Füllungsmodell AF 8601, Türfarbe evergreen, mit Außengriff C 12213.0074K-45, Rund-Edelstahl, L = 400 mm, Glas nach Motiv 1 satiniert



AF 8701

Alu-HT, Füllungsmodell AF 8701, Türfarbe RAL 9016,
mit Außengriff A 131640-90, Rund-Edelstahl,
L = 600 mm, Glas nach Motiv 1 satiniert



AF 8702

Alu-HT, Füllungsmodell AF 8702,
Türfarbe RAL 8077, mit Außengriff
C 10086.0074-45, Rund-Edelstahl,
L = 335 mm, Glasmotiv 2



AF 8802

Alu-HT, Füllungsmodell AF 8802, Türfarbe RAL 9016,
mit Außengriff A 131860-90, Rund-Edelstahl,
L = 800 mm, Glas nach Motiv 2 satiniert

*Feinsinn und Achtsamkeit sind die
eigentlichen Merkmale von Lebensart.*

Peter Rudi



AF 8801

Alu-HT, Füllungsmodell AF 8801,
Türfarbe evergreen, mit Außengriff
C 12213.0074K-45, Rund-Edelstahl,
L = 400 mm, Glasmotiv 1



AF 8901

Alu-HT, Füllungsmodell AF 8901, Türfarbe RAL 9016,
mit Außengriff C 12208.0074G-45, Rund-Edelstahl,
L = 600 mm, Glas nach Motiv 1 satiniert



AF 8901

Alu-HT, Füllungsmodell AF 8901,
Türfarbe RAL 6005, mit Außengriff
A 1321070-45, Rund-Edelstahl,
L = 1000 mm, Glas nach Motiv satiniert



■ **AF 9001**

Alu-HT,
Füllungsmodell
AF 9001,
Türfarbe RAL 9016,
mit Außengriff
C 12213.0074K-45,
Rund-Edelstahl,
L = 400 mm



■ **AF 9101**

Alu-HT, Füllungsmodell AF 9101,
Türfarbe RAL 9016, mit Außengriff
C 10086.0074-45, Rund-Edelstahl,
L = 335 mm



■ **AF 9201**

Alu-HT, Füllungsmodell AF 9201,
Türfarbe RAL 9016, mit Außengriff
A 132430-45, Rund-Edelstahl,
L = 400 mm



AF 9301

Alu-HT, Füllungsmodell AF 9301, Türfarbe RAL 9016,
mit Außengriff A 1311290-90, Rund-Edelstahl,
L = 1200 mm, Glas UADI



AF 9303

Alu-HT, Füllungsmodell AF 9303,
Türfarbe timberray, mit Außengriff
A 1360400-90, Flach-Edelstahl
gebogene Form, L = 600 mm,
Glas satiniert



AF 9401

Alu-HT mit 2 Seitenteilen, Füllungsmodell AF 9401, Türfarbe RAL 9016, mit Außengriff A 13501-90 aus Edelstahl, L = 800 mm, Glas nach Motiv 1 satiniert



AF 9401

Alu-HT, Füllungsmodell AF 9401, Türfarbe evergreen, mit Außengriff C 12208.0074G-45, Rund-Edelstahl, L = 600 mm, Glas nach Motiv 1 satiniert

TRITTSCHUTZVARIANTEN



Bei Türen mit Aufsatzfüllung ist der Trittschutz außen flächenbündig eingelegt, bei Türen mit Einsatzfüllung wird er auf dem Sockelprofil außen aufgesetzt.



TRITTSCHUTZ 1 Alunox



TRITTSCHUTZ 2 Alunox



TRITTSCHUTZ 3 Alunox



TRITTSCHUTZ 4 Alunox



TRITTSCHUTZ 5 Alunox



TRITTSCHUTZ 6 Alunox



TRITTSCHUTZ 7 Alunox



TRITTSCHUTZ 8 Alunox

Trittschutz vollflächig – auch in Edelstahl lieferbar

FARBEMPFEHLUNGEN

- Qualitäts-Pulverbeschichtung in RAL-Farben, seidenglänzend oder matt
- Strukturfarben und hochwetterfeste Pulverbeschichtung, besonders beständig und pflegeleicht

Bitte beachten: die dargestellten Farben sind unverbindliche Muster. Abweichungen vom Originalton sind möglich.

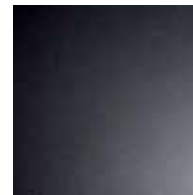

carbon
hochwetterfest

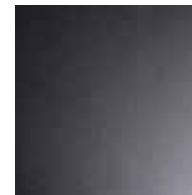

anthros
hochwetterfest



tenso
hochwetterfest



RAL 7016
Feinstr. matt



RAL 7016
matt

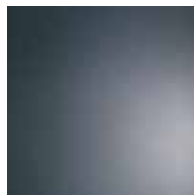

RAL 7016



corvus
hochwetterfest

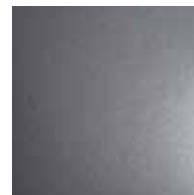

DB 703



RAL 7015



canum
hochwetterfest



avus
hochwetterfest

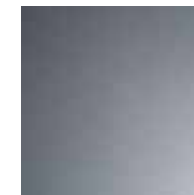

glamourstone
hochwetterfest

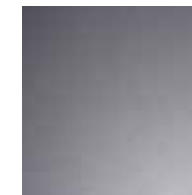

astero

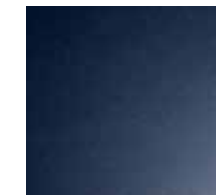

royal blue
hochwetterfest

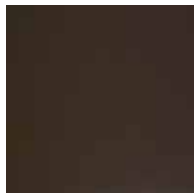

RAL 8077

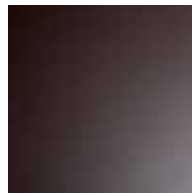

timberray
hochwetterfest



RAL 3005

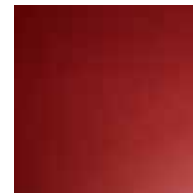

red hot
hochwetterfest

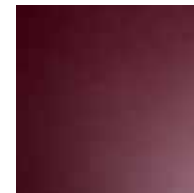

rocco



evergreen



RAL 6005



pearl white
hochwetterfest



RAL 9016
oder Feinstruktur matt

ISOLIERGLÄSER

Das Glas beeinflusst maßgeblich das Erscheinungsbild einer Haustür. Insbesondere die nach Motiv satinierten Gläser – abgestimmt auf das Design – verleihen Ihrer Haustür den besonderen Charakter und das „gewisse Etwas“.

Berücksichtigen Sie bitte bei der Auswahl des Glases auch den unterschiedlichen Grad der Durchsichtigkeit.



Glas, satiniert



Glas, Mastercarre



Glas, Pave



Glas, Uadi



Glas, Chinchilla

Bitte beachten:
Motivsatiniierungen – wie abgebildet –
oder nach freier Gestaltung möglich.

PROFILSYSTEME

WÄRMEGEDÄMMTES HAUSTÜRSYSTEM ALUFACTORY DS 90 VARIO

- ➔ Rahmenbautiefe 90 mm – Türflügeldicke 96 mm
- ➔ mit sichtbarem Flügelprofil
- ➔ Ud-Wert der kompletten Tür ab 0,7 W / qmK

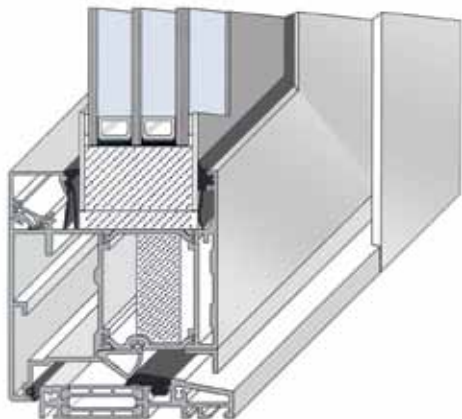

HOCHWÄRMEGEDÄMMTES HAUSTÜRSYSTEM ALUFACTORY DS 90 COMPACT

- ➔ Rahmenbautiefe 90 mm – Türflügeldicke 98 mm
- ➔ beidseitig flügelüberdeckend mit Systemkantung, formschönes Design mit größtmöglicher Flügelstabilität
- ➔ Ud-Wert der kompletten Tür ab 0,55 W / qmK

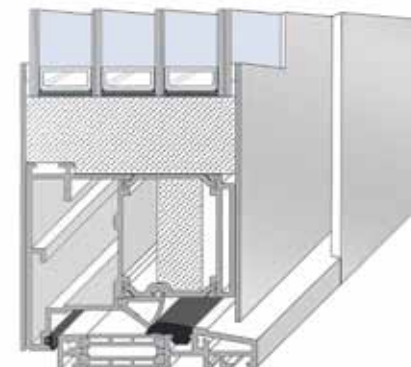

Die Auswahl des richtigen Designs einer Tür ist wichtig, jedoch sollten Stabilität, Nachhaltigkeit und Verarbeitung entscheidend sein.

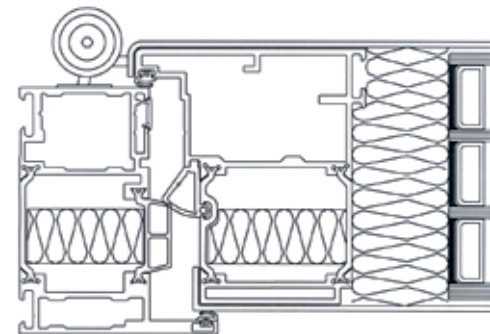
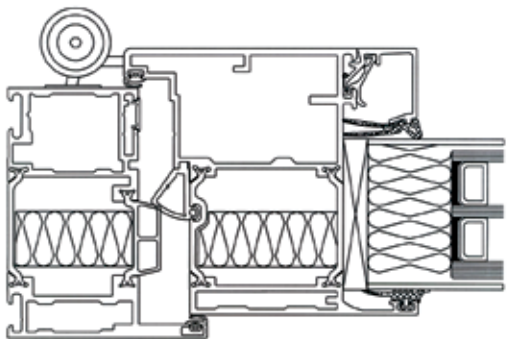

Die Darstellungen enthalten Zusatzausstattungen – siehe nächste Seite.

LEGENDE: ✓ = im Standard-Lieferumfang enthalten ○ = Kombination nicht möglich ● = gegen Aufpreis möglich

DS 90 VARIO	DS 90 COMPACT	ALUFACTORY – HAUSTÜREN AUS ALUMINIUM – MADE IN GERMANY
✓		Türsystem für Einsatzfüllungen mit 90 mm Rahmentiefe und 96 mm Türflügeldicke
	✓	Türsystem für Aufsatzfüllungen beidseitig flügelüberdeckend mit 90 mm Rahmentiefe und 98 mm Türflügeldicke
○	○	zusätzlicher Isolierschaum in den Rahmenprofilen für bestmögliche Wärmedämmung
	✓	Systemkantung bei Aufsatzfüllungen, die innere und äußere Türfüllung ist senkrecht um das Flügelprofil gekantet, formschön und sehr gute Flügelstabilität
	✓	Türflügelhöhen auch größer 2.270 mm bis 2.400 mm
✓		Wärmeschutzisolierverglasung 2-fach im Türflügel
○		Wärmeschutzisolierverglasung 3-fach im Türflügel
	✓	Wärmeschutzisolierverglasung 4-fach im Türflügel
✓	✓	Wärmeschutzisolierverglasung 2-fach in Seitenteilen
○	○	Wärmeschutzisolierverglasung 3-fach in Seitenteilen
○	○	Sicherheitsverglasungen bis Klasse EH02 – WK3
✓	✓	Füllungs- und Seitenteilverglasungen mit eigener Satinierung (keine geklebten Folierungen im Glaszwischenraum)
✓	✓	3-fach Verriegelung mit durchgängiger Schließbleiste, Edelstahlausführung
○	○	7-fach Verriegelung mit durchgängiger Schließbleiste, Edelstahlausführung, WK3 geeignet
○	○	3-fach Verriegelung, automatisch mechanisch selbstverriegelnd, mit Tagesfallenfunktion (die Selbstverriegelung ist abschaltbar)
○	○	Elektro-Türöffner zum Freigeben der Schloßfalle bei nicht verriegelten Türen, in Kombination mit 3-fach-, 7-fach- und Selbstverriegelungen möglich
○	○	3-fach Verriegelung mit Sperrbügel, Edelstahlausführung
○	○	3-fach Verriegelung automatisch mechanisch selbstverriegelnd, mit motorischer Öffnung, mit Kabelübergang ohne Trafo (A-Öffner)
○	○	3-fach Verriegelung automatisch mechanisch selbstverriegelnd, mit motorischer Öffnung über Funkschlüssel (3 Stck. im Lieferumfang) und externe Taster, mit Steuerung, Kabelübergang und Trafo, Komplettsset anschlussfertig
○	○	3-fach Verriegelung automatisch mechanisch selbstverriegelnd, mit motorischer Öffnung über Fingerscanner + Funkschlüssel (3 Stck. im Lieferumfang) und externe Taster, mit Steuerung, Kabelübergang und Trafo, Komplettsset anschlussfertig
○	○	3-fach Verriegelung automatisch mechanisch selbstverriegelnd, mit motorischer Öffnung über Fingerscanner + Funktransponder + Funkschlüssel (3 Stck. im Lieferumfang) und externe Taster, mit Steuerung, Kabelübergang und Trafo, Komplettsset anschlussfertig
○	○	7-fach Verriegelung automatisch mechanisch selbstverriegelnd, mit motorischer Öffnung über Funkschlüssel (3 Stck. im Lieferumfang) u. externe Taster, mit Steuerung, Kabelübergang und Trafo, Komplettsset anschlussfertig
○	○	7-fach Verriegelung automatisch mechanisch selbstverriegelnd, mit motorischer Öffnung über Fingerscanner + Funkschlüssel (3 Stck. im Lieferumfang) und externe Taster, mit Steuerung, Kabelübergang und Trafo, Komplettsset anschlussfertig
○	○	7-fach Verriegelung automatisch motorisch selbstverriegelnd, mit motorischer Öffnung über Fingerscanner + Funktransponder + Funkschlüssel (3 Stck. im Lieferumfang) und externe Taster, mit Steuerung, Kabelübergang und Trafo, Komplettsset anschlussfertig
✓	✓	Systemvorrichtung für Schweizer KABA Rundzylinder (Zylinder nicht im Lieferumfang)
✓	✓	Profilzylinderrossette für außen aus Edelstahl mit Anbohrschutz, Form rund (Standardausführung), alternativ: Form halbrund oder eckig
✓	✓	hochwertige Pulverbeschichtung in weiss RAL 9016 – Glanzgrad ca. 75%
○	○	Farbgebung durch hochwertige Pulverbeschichtung, alle RAL-Farben in glänzend oder matt
○	○	hochwetterfeste Pulverbeschichtungen in Feinstrukturfarben, besonders pflegeleicht und langlebig – siehe Seite 75 und alufactory Farbmuster
○	○	Farbgestaltung Außen- und Innenseite unterschiedlich möglich
○	○	Profile und Türfüllung mit Holzdekorfolien bezogen
✓	✓	alle Designeinleger flächenbündig eingelegt (dritte Ziffer der Modellbezeichnung = 2 --> Applikationen aus Alunox, dritte Ziffer = 4 --> Applikationen aus Edelstahl)
✓	✓	3 Stck. Rollentürbänder, 3-D einstellbar, formschön und sehr stabil
○	○	verdeckt liegende Türbänder mit 180° Öffnungswinkel
✓	✓	wärme gedämmte Haustürschwelle, 90 mm breit, behindertengerecht, aus Aluminiumprofilen, silber eloxiert, mit Mehrkammer-Polyamid-Isolierstegen, schwarz
○	○	individuelle Anfertigung von Türfüllungs- und Glasgestaltung nach Kundenvorgabe – schnell und flexibel
✓	✓	Internetkonfigurator zur schnellen Erstellung von kompletten Aluminiumhaustüren mit Text, Bild, Listenpreisen und U-Wert -Berechnungen unter www.alufactory.de

VERRIEGELUNGSTECHNIK

3-FACH VERRIEGELUNG

mit 2 Schwenkhaken und einem Schubriegel



3-FACH VERRIEGELUNG AUT. SELBSTVERRIEGELND

mit Tagesfallenfunktion zur Abschaltung der Selbstverriegelung



7-FACH VERRIEGELUNG

mit motorischer Öffnung, Darstellung eines Komplett-Sets mit Funköffnungsschlüssel, anschlussfertig. Weitere Öffnungsmöglichkeiten-Funktransponder oder Funk-Fingerscan beleuchtet, neueste Technologien für ausgezeichneten Bedienkomfort. Auch für 3-fach Verriegelungen lieferbar.



■ SICHER VERSCHLIESSEN – KOMFORTABEL ÖFFNEN



TÜRZYLINDER ABUS *EC 550*, HOCHWERTIGER PROFILZYLINDER MIT WENDESCHLÜSSELSYSTEM

- ➔ Not- und Gefahrenfunktion
- ➔ Anbohrschutz
- ➔ Schlüssel mit Code zur einfachen Nachbestellmöglichkeit



TÜRZYLINDER ABUS *BRAVUS.1000*, KOMFORTABLES WENDESCHLÜSSELSYSTEM

- ➔ Schlüssel kopiergeschützt
- ➔ Nachschlüsselfertigung nur mit Sicherungskarte möglich
- ➔ hervorragende Verschlusstechnik auf neuestem Niveau



DIGITALER TÜRSPION ABUS *DTS3214* MIT DISPLAY 3,2"

- ➔ ca. 2000 Bildschirmaktivierungen mit einem Batteriesatz
- ➔ Blickwinkel 105°

TÜRDRÜCKER



G 103 (Standardausführung)
Edelstahl matt



G 109
Edelstahl matt / glänzend



G 108
Edelstahl matt



G 106
Edelstahl matt



G 105
Edelstahl matt



Z Kronos
RAL 9016



Z Kronos
EV1 / silber



Z Kronos
Edelstahl matt



Wechselgarnitur
Knauf / Drücker
Edelstahl matt



Wechselgarnitur
Knauf / Drücker
Edelstahl matt

PROFILZYLINDERROSETTEN FÜR AUSSEN MIT ANBOHRSCHÜTZ



























Profilzylinderrosette rund ES
(Standardausführung)

















Profilzylinderrosette halbrund ES

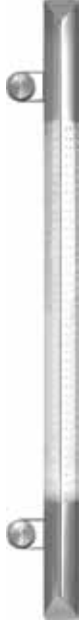

Profilzylinderrosette eckig ES











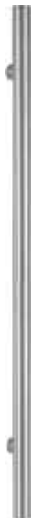

<p>WG35 200 mm</p> 	<p>C0108 260 mm</p> 	<p>C0109 260 mm</p> 	<p>A133227-90-90 322 mm</p> 	<p>C12169.0074-45 330 mm</p> 	<p>C10086.0074-45 335 mm</p> 	<p>C10072.0074 335 mm</p> 	<p>C11362-4* 350 mm</p> 	<p>WG31 350 mm</p> 	<p>WGS65* 350 mm</p> 	<p>WGS61* 364 mm</p> 	
<p>C11362-12* 220 mm</p> 											
<p>C12138.0074P 382 mm</p> 	<p>C12213.0074K45 400 mm</p> 	<p>C10094.0074 445 mm</p> 	<p>C10092.0074 445 mm</p> 	<p>WGS14* 450 mm</p> 	<p>WG77 / 500 mm</p> 	<p>WG79 / 500 mm</p> 	<p>WG83 500 mm</p> 	<p>C10090.0074 500 mm</p> 	<p>WG78 500 mm</p> 	<p>WGS46 500 mm</p> 	<p>WGS91* 500 mm</p> 

*Griffschale aus Edelstahl, in die Türfüllung eingelassen

<p>WGS88* 600 mm</p> 					<p>A13501-90 800 mm</p>	<p>A1360400-90 600 mm</p>	<p>A1380600-90 800 mm</p>	<p>A138695-90 800 mm</p>	<p>A13940800 940 mm</p>	<p>Griffleiste verdeckt 400 mm</p>	<p>Griffleiste verdeckt 600 mm</p>	<p>Griffleiste verdeckt 800 mm</p>
<p>C12137.0074P 585 mm</p> 	<p>A13400-90 600 mm</p> 	<p>A13500-90 600 mm</p> 	<p>A1360430-45 600 mm</p> 	<p>C12208.0074G-45 600 mm</p> 								
<p>Auch in folgenden Längen erhältlich: 1.000 mm 1.200 mm 1.600 mm 1.800 mm 2.000 mm</p> <p>Griffleiste verdeckt led in allen Längen Griffleiste flügelhoch</p>												

*Griffschale aus Edelstahl, in die Türfüllung eingelassen

**Griffleiste aus Aluminium, in die Türfüllung eingelassen, wahlweise in Türfarbe oder silberfarbig eloxiert. Auch mit indirekter LED-Beleuchtung (Abstand 200 mm) lieferbar!

AUSSENGRIFF AUS RUND-EDELSTAHL 30 mm Durchmesser, mit schrägen Stützen			AUSSENGRIFF AUS RUND-EDELSTAHL 30 mm Durchmesser, mit geraden Stützen			AUSSENGRIFF AUS FLACH-EDELSTAHL 40 mm x 10 mm, mit schrägen Stützen			AUSSENGRIFF AUS FLACH-EDELSTAHL 40 mm x 10 mm, mit geraden Stützen		
A132430-45 400 mm	A132640-45 600 mm	A132860-45 800 mm	A131430-90 400 mm	A131640-90 600 mm	A13186090 800 mm	A1340201-45 400 mm	A1360401-45 600 mm	A1380601-45 800 mm	A134020-90 400 mm	A136040-90 600 mm	A138060-90 800 mm
<p>Auch in folgenden Längen erhältlich:</p> <p>A1321070-45 / 1.000 mm A1321290-45 / 1.200 mm A1321613-45 / 1.600 mm A1321815-45 / 1.800 mm A1322018-45 / 2.000 mm</p>			<p>Auch in folgenden Längen erhältlich:</p> <p>A1311070-90 / 1.000 mm A1311290-90 / 1.200 mm A1311613-90 / 1.600 mm A1311815-90 / 1.800 mm A1312018-90 / 2.000 mm</p>			<p>Auch in folgenden Längen erhältlich:</p> <p>A1310801-45 / 1.000 mm A1312101-45 / 1.200 mm A1314121-45 / 1.400 mm A1316141-45 / 1.600 mm A1318161-45 / 1.800 mm A1320181-45 / 2.000 mm</p>			<p>Auch in folgenden Längen erhältlich:</p> <p>A131080-90 / 1.000 mm A131210-90 / 1.200 mm A131412-90 / 1.400 mm A131614-90 / 1.600 mm A131816-90 / 1.800 mm A132018-90 / 2.000 mm</p>		
											

alufactory
HAUSTÜREN AUS ALUMINIUM